

熊本県林業統計要覧

(平成27年度版)

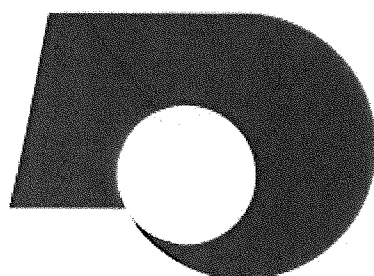

平成29年6月

熊本県農林水産部

利 用 さ れ る 方 々 へ

- 1 この統計は、平成27年度の事業実績と平成28年3月31日現在の現況を収録表示することを原則としています。
- 2 本資料の大部分は、林務関係各課及び自然保護課の資料によっておりますが、一部、九州森林管理局、(社)熊本県林業公社等からの資料等を使用しています。
- 3 数字の単位未満は、四捨五入することを原則としていますので、総数が一致しない場合があります。
- 4 本書中に使用した記号の用法は次のとおりです。
 - [一] 概要事実のないものまたは皆無のもの
 - [0] 単位に満たないもの
- 5 この統計資料についての問い合わせは以下へご連絡下さい。

熊本県農林水産部農林水産政策課
電話 096-333-2422

目 次

1 県の概況	1
1-1 熊本県の概況	2
1-2 市町村別産業総生産	6
1-3 生産林業所得・林業産出額	8
2 森林資源	9
2-1 森林の現況	10
2-2 所有形態別面積一覧表	12
2-3 民有林林種・樹種別面積・蓄積表	20
2-4 国有林市町村別面積・蓄積表	28
2-5 民有林林種・樹種別年齢構成	32
3 治山・保安林・自然公園	37
3-1 概 要	38
3-2 治山事業実績表	40
3-3 保安林面積現況表	50
3-4 流域別保安林面積現況表	58
3-5 自然公園現況表	60
3-6 林地開発許可の現況	64
4 造林・種苗	69
4-1 概 要	70
4-2 民有林市町村別造林種別造林実績表	72
4-3 民有林市町村別樹種別造林実績表	76
4-4 民有林除間伐実績表	78
4-5 県営種子採取実績表	80
4-6 苗木生産実績表	81
5 森林保護保険	83
5-1 市町村別森林害虫等駆除実績表	84
5-2 森林保険契約高と損害てん補実績	86
6 林道・作業道	89
6-1 概 要	91
6-2 幅員別林道現況表	92
6-3 林道事業実績表	96
6-4 作業道実績表	104
7 林産物・木材関連工業	109
7-1 概 要	111
7-2 木材価格の推移	120
7-3 素材の状況等	122
7-4 製材品の状況等	129
7-5 港別の木材輸出状況等（丸太・製材）	136
7-6 木造住宅の建設状況等	140

8 特用林産物・樹芸林業	145
8-1 概 要	146
8-2 特用林産物の生産状況	148
8-3 樹芸緑化木生産状況	150
9 入会林野整備	153
9-1 概 要	155
9-2 入会林野整備状況表	156
10 林業金融	159
10-1 日本政策金融公庫資金（林業関係）貸付実績	160
10-2 農林漁業信用基金（林業部門）出資・債務保証一覧	162
10-3 林業・木材産業改善資金市町村別貸付状況	163
10-4 木材産業等高度化推進資金貸付実績	164
11 森林組合	167
11-1 森林組合現況一覧	168
11-2 森林組合別雇用労働者の状況	168
12 林業労働	171
12-1 概 要	173
12-2 国勢調査による林業就業者数、新規就業者数	174
12-3 認定事業体数	180
12-4 林業労働災害発生状況の推移	181
13 林業普及	183
13-1 概 要	185
13-2 林業研究グループ一覧表	186
13-3 指導林家等の人数	187
14 林業機械	189
14-1 概 要	190
14-2 主要林業機械保有台数	190
15 県有林	193
15-1 概 要	195
15-2 県有林現況表	196
15-3 県有林造林実績一覧表	200
15-4 県有林材処分実績表	204
15-5 純県分収別立木素材別処分内訳	206
16 林業公社	209
16-1 市町村別公社分収林契約実績表	210
16-2 市町村別・樹種別公社造林実績表	212
17 その他	215
17-1 振興山村一覧	216
17-2 過疎公示地域の推移	218
17-3 離島振興地域	220
17-4 半島振興対策実施地域	220

1 県 の 概 況

1-1 熊本県の概況

区分 市町村 出典	世帯数 (世帯)	人口(人)			人口密度 (人/km)	農家数 (戸)	林業 経営体数 (戸)	土地面積 (ha)
		男	女	計				
		※1			—	※2		※3
県計	704,730	841,046	945,124	1,786,170	241.1	58,414	2,754	740,935
熊本市	315,456	348,470	392,352	740,822	1,898.0	6,649	42	39,032
熊本管内計	315,456	348,470	392,352	740,822	1,898.0	6,649	42	39,032
宇土市	13,285	17,679	19,347	37,026	498.3	1,177	14	7,430
宇城市	21,432	28,121	31,635	59,756	316.8	2,697	9	18,861
美里町	3,611	4,792	5,541	10,333	71.8	1,170	53	14,400
宇城管内計	38,328	50,592	56,523	107,115	263.2	5,044	76	40,691
荒尾市	20,910	24,887	28,520	53,407	930.9	745	2	5,737
玉名市	24,474	31,348	35,434	66,782	437.6	3,527	6	15,260
玉東町	1,825	2,486	2,779	5,265	216.4	409	2	2,433
南関町	3,560	4,599	5,187	9,786	142.0	1,058	12	6,892
長洲町	6,139	7,741	8,148	15,889	817.8	380	-	1,943
和水町	3,512	4,754	5,437	10,191	103.2	1,241	58	9,878
玉名管内計	60,420	75,815	85,505	161,320	382.8	7,360	80	42,143
山鹿市	19,145	24,495	27,769	52,264	174.4	3,629	151	29,969
鹿本管内計	19,145	24,495	27,769	52,264	174.4	3,629	151	29,969
菊池市	16,949	22,984	25,183	48,167	174.0	2,885	164	27,685
合志市	20,560	28,034	30,336	58,370	1,097.4	699	1	5,319
大津町	12,705	16,467	16,985	33,452	337.6	652	28	9,910
菊陽町	15,950	20,011	20,973	40,984	1,094.1	482	1	3,746
菊池管内計	66,164	87,496	93,477	180,973	387.9	4,718	194	46,660
阿蘇市	10,078	12,668	14,350	27,018	71.8	1,742	156	37,630
南小国町	1,642	1,903	2,145	4,048	34.9	479	174	11,590
小国町	2,805	3,398	3,789	7,187	52.5	664	195	13,694
産山村	526	784	726	1,510	24.8	232	73	6,081
高森町	2,463	2,989	3,336	6,325	36.1	478	127	17,506
西原村	2,341	3,309	3,493	6,802	88.1	501	47	7,722
南阿蘇村	4,676	5,611	5,892	11,503	83.8	1,132	35	13,732
阿蘇管内計	24,531	30,662	33,731	64,393	59.6	5,228	807	107,955
御船町	6,317	8,165	9,072	17,237	174.1	934	23	9,903
嘉島町	3,170	4,283	4,771	9,054	543.8	454	1	1,665
益城町	11,477	16,064	17,547	33,611	511.7	927	7	6,568
甲佐町	3,710	5,043	5,674	10,717	185.0	930	20	5,793
山都町	5,594	7,203	7,946	15,149	27.8	2,374	388	54,467
上益城管内計	30,268	40,758	45,010	85,768	109.4	5,619	439	78,396
八代市	47,972	59,221	68,251	127,472	187.1	4,185	114	68,136
氷川町	3,878	5,599	6,395	11,994	359.5	765	4	3,336
八代管内計	51,850	64,820	74,646	139,466	195.1	4,950	118	71,472

耕地面積 (ha)			林野面積 (ha)			その他 (ha)	比率 (%)	
計	田	畑	計	国有林	民有林		耕地	林野
※4			※5			※6	—	
114,100	70,000	44,100	461,647	63,459	398,188	165,188	15	62
11,720	8,380	3,340	6,260	1,643	4,617	21,052	30	16
11,720	8,380	3,340	6,260	1,643	4,617	21,052	30	16
1,907	1,350	557	2,854	426	2,428	2,669	26	38
5,770	3,280	2,490	5,982	338	5,644	7,109	31	32
1,250	841	409	10,443	1,937	8,505	2,707	9	73
8,927	5,471	3,456	19,278	2,701	16,577	12,486	22	47
1,471	693	778	916	-	916	3,350	26	16
6,440	4,660	1,780	2,667	92	2,575	6,153	42	17
792	198	594	756	70	686	885	33	31
1,504	849	655	3,382	-	3,382	2,006	22	49
684	571	113	34	-	34	1,226	35	2
1,977	980	997	5,150	-	5,150	2,751	20	52
12,868	7,951	4,917	12,905	162	12,743	16,370	31	31
7,000	4,320	2,680	15,474	1,990	13,483	7,495	23	52
7,000	4,320	2,680	15,474	1,990	13,483	7,495	23	52
5,980	3,790	2,190	15,176	2,569	12,607	6,529	22	55
2,226	936	1,290	608	-	608	2,485	42	11
2,201	881	1,320	4,605	307	4,297	3,104	22	46
1,447	788	659	341	-	341	1,958	39	9
11,854	6,395	5,459	20,730	2,876	17,854	14,076	25	44
9,390	4,690	4,700	21,145	1,440	19,706	7,095	25	56
1,064	481	583	9,356	296	9,060	1,171	9	81
1,588	691	897	10,650	394	10,256	1,456	12	78
957	318	639	4,220	-	4,220	905	16	69
2,454	364	2,090	13,310	821	12,488	1,742	14	76
1,196	323	873	4,634	625	4,009	1,892	15	60
3,380	2,230	1,150	7,423	610	6,813	2,929	25	54
20,029	9,097	10,932	70,736	4,186	66,551	17,190	19	66
1,556	1,090	466	5,569	411	5,158	2,778	16	56
815	749	66	-	-	-	850	49	-
2,310	1,220	1,090	1,978	164	1,815	2,280	35	30
1,238	814	424	2,545	-	2,545	2,010	21	44
5,200	2,830	2,370	39,196	10,556	28,640	10,071	10	72
11,119	6,703	4,416	49,289	11,131	38,158	17,988	14	63
7,450	6,760	690	50,149	9,888	40,262	10,537	11	74
1,625	1,410	215	346	82	264	1,365	49	10
9,075	8,170	905	50,496	9,970	40,526	11,901	13	71

区分 市町村 出典	世帯数 (世帯)	人口(人)			人口密度 (人/km)	農家数 (戸)	林業 経営体数 (戸)	土地面積 (ha)
		男	女	計				
		※1			—	※2		※3
水俣市	10,639	11,693	13,718	25,411	155.6	902	80	16,329
芦北町	6,481	8,248	9,413	17,661	75.5	1,626	132	23,398
津奈木町	1,744	2,165	2,508	4,673	137.1	389	38	3,409
芦北管内計	18,864	22,106	25,639	47,745	110.7	2,917	250	43,136
人吉市	13,849	15,625	18,255	33,880	160.9	1,111	53	21,055
錦町	3,641	5,079	5,687	10,766	126.6	847	6	8,504
多良木町	3,537	4,565	5,226	9,791	59.0	1,011	54	16,586
湯前町	1,479	1,844	2,141	3,985	82.4	364	24	4,837
水上村	822	1,043	1,189	2,232	11.7	284	32	19,096
相良村	1,504	2,092	2,376	4,468	47.3	523	17	9,454
五木村	461	508	547	1,055	4.2	86	40	25,292
山江村	1,149	1,597	1,825	3,422	28.2	379	22	12,119
球磨村	1,368	1,742	1,956	3,698	17.8	461	85	20,758
あさぎり町	5,298	7,178	8,345	15,523	97.3	1,144	18	15,956
球磨管内計	33,108	41,273	47,547	88,820	57.8	6,210	351	153,657
上天草市	10,477	12,550	14,456	27,006	212.8	894	4	12,691
天草市	33,224	38,353	44,386	82,739	121.0	4,730	209	68,378
苓北町	2,895	3,656	4,083	7,739	114.5	466	33	6,757
天草管内計	46,596	54,559	62,925	117,484	133.8	6,090	246	87,826
全県合計	704,730	841,046	945,124	1,786,170	241.1	58,414	2,754	740,935

※1 熊本県推計人口調査結果報告(H27.10.1現在)

※2 2015年世界農林業センサス

※3 国勢調査(平成27年)

※4 平成26～27年 第62次熊本農林水産統計年報 耕地面積

数値は四捨五入しており、市町村値が都道府県合計と一致しないことがある。

※5 熊本県民有林資源調査書(平成28年4月)及び九州森林管理局資料

※6 土地面積から耕地面積(田及び畑の合計)及び林野面積を差し引いた数値

耕地面積 (ha)			林野面積 (ha)			その他 (ha)	比率 (%)	
計	田	畑	計	国有林	民有林		耕地	林野
※4			※5			※6	—	
985	378	607	12,177	1,755	10,422	3,167	6	75
1,615	853	762	18,352	2,581	15,770	3,431	7	78
326	125	201	2,179	16	2,163	904	10	64
2,926	1,356	1,570	32,708	4,353	28,355	7,502	7	76
1,569	981	588	16,003	5,862	10,141	3,483	7	76
1,727	1,350	377	4,915	1,773	3,143	1,862	20	58
1,713	1,410	303	13,324	2,230	11,093	1,549	10	80
598	529	69	3,601	2,187	1,414	638	12	74
423	257	166	17,530	1,999	15,531	1,143	2	92
813	454	359	6,995	1,349	5,646	1,646	9	74
121	25	96	24,174	2,552	21,622	997	0	96
525	223	302	10,526	1,185	9,341	1,068	4	87
706	238	468	18,185	1,768	16,418	1,867	3	88
2,984	2,560	424	10,572	2,383	8,189	2,400	19	66
11,179	8,027	3,152	125,826	23,288	102,538	16,652	7	82
1,257	630	627	7,615	254	7,361	3,819	10	60
5,530	3,220	2,310	46,174	892	45,283	16,674	8	68
665	306	359	4,156	14	4,142	1,936	10	62
7,452	4,156	3,296	57,946	1,160	56,785	22,428	8	66
114,100	70,000	44,100	461,647	63,459	398,188	165,188	15	62

1-2 市町村別産業総生産

単位：千円

区分 市町村	市町村別産業総生産額					市町村民所得
		農業	林業	水産業	その他	
県計	4,707,780,145	168,170,753	12,048,681	12,035,561	4,515,525,150	4,297,484,776
熊本市	1,928,111,261	26,048,491	266,732	1,518,304	1,900,277,734	1,965,790,460
熊本管内計	1,928,111,261	26,048,491	266,732	1,518,304	1,900,277,734	1,965,790,460
宇土市	94,523,330	2,404,549	68,124	475,297	91,575,360	82,991,479
宇城市	151,822,017	10,509,160	171,640	47,843	141,093,374	129,970,030
美里町	15,654,345	950,869	256,394	※1	14,447,082	18,906,517
宇城管内計	261,999,692	13,864,578	496,158	523,140	247,115,816	231,868,026
荒尾市	88,736,319	1,541,919	26,705	65,611	87,102,084	109,205,252
玉名市	140,502,051	15,887,745	97,727	457,947	124,058,632	149,498,128
玉東町	8,845,596	1,164,823	20,130		7,660,643	11,194,561
南関町	35,170,798	1,125,411	160,920		33,884,467	22,102,285
長洲町	80,279,864	1,110,033	967	102,990	79,065,874	39,545,725
和水町	24,358,645	2,617,389	271,051	※1	21,470,205	22,445,609
玉名管内計	377,893,273	23,447,320	577,500	626,548	353,241,905	353,991,560
山鹿市	126,597,066	7,121,742	605,155	229,598	118,640,571	109,960,169
鹿本管内計	126,597,066	7,121,742	605,155	229,598	118,640,571	109,960,169
菊池市	152,573,412	13,076,695	480,936	89,419	138,926,362	109,323,420
合志市	165,034,291	3,951,635	16,706		161,065,950	149,460,479
大津町	127,888,672	3,203,832	125,948		124,558,892	88,828,087
菊陽町	160,016,797	2,048,215	17,779		157,950,803	112,572,946
菊池管内計	605,513,172	22,280,377	641,369	89,419	582,502,007	460,184,932
阿蘇市	94,230,347	7,788,088	529,254	※1	85,913,005	60,975,469
南小国町	12,149,384	937,896	248,463		10,963,025	9,102,924
小国町	14,945,365	1,048,583	310,417		13,586,365	13,707,241
産山村	4,119,901	1,421,060	120,225		2,578,616	3,340,559
高森町	13,502,150	1,009,933	333,576	25,041	12,133,600	12,610,954
西原村	29,312,192	1,439,297	120,852		27,752,043	17,636,672
南阿蘇村	28,724,169	1,828,841	184,046		26,711,282	24,285,923
阿蘇管内計	196,983,508	15,473,698	1,846,833	25,041	179,637,936	141,659,742
御船町	34,694,437	1,309,829	176,258		33,208,350	34,708,087
嘉島町	54,693,797	713,051	18	32,439	53,948,289	26,252,328
益城町	111,535,119	2,566,956	55,322		108,912,841	80,993,215
甲佐町	25,023,960	1,616,080	86,022	252,978	23,068,880	21,616,891
山都町	28,852,662	4,329,617	974,171	1,656	23,547,218	26,919,230
上益城管内計	254,799,975	10,535,533	1,291,791	287,073	242,685,578	190,489,751
八代市	340,786,946	23,904,568	1,096,797	148,187	315,637,394	292,908,877
氷川町	19,269,810	3,438,750	8,223	2,552	15,820,285	25,637,522
八代管内計	360,056,756	27,343,318	1,105,020	150,739	331,457,679	318,546,399
水俣市	72,875,873	1,151,155	282,093	5,991	71,436,634	53,497,810
芦北町	36,591,096	1,928,693	432,336	108,821	34,121,246	35,060,037
津奈木町	8,691,496	478,150	57,900	127,521	8,027,925	8,510,758
芦北管内計	118,158,465	3,557,998	772,329	242,333	113,585,805	97,068,605

単位：千円

区分	市町村別産業総生産額					市町村民所得
	市町村	農業	林業	水産業	その他	
人吉市	91,213,582	1,403,942	317,621	68,262	89,423,757	74,177,634
錦町	29,112,799	2,457,476	94,158	4,953	26,556,212	23,762,283
多良木町	20,649,398	2,079,802	320,141	6,904	18,242,551	22,975,754
湯前町	5,953,514	602,957	43,260	6,259	5,301,038	7,327,690
水上村	4,567,057	207,329	417,766	7,674	3,934,288	3,920,094
相良村	7,564,892	1,168,570	172,179	50,725	6,173,418	8,362,889
五木村	4,721,927	19,351	583,602	12,057	4,106,917	3,066,934
山江村	7,899,421	173,346	268,189	2,916	7,454,970	8,949,167
球磨村	5,671,525	206,866	458,091	131,112	4,875,456	6,419,674
あさぎり町	28,357,574	3,836,498	275,851	13,428	24,231,797	32,667,227
球磨管内計	205,711,689	12,156,137	2,950,858	304,290	190,300,404	191,629,346
上天草市	63,177,685	1,250,948	192,438	2,955,378	58,778,921	56,246,209
天草市	163,996,726	4,304,347	1,193,506	4,978,841	153,520,032	163,119,276
苓北町	44,780,877	786,266	108,992	104,857	43,780,762	16,930,301
天草管内計	271,955,288	6,341,561	1,494,936	8,039,076	256,079,715	236,295,786
全県合計	4,707,780,145	168,170,753	12,048,681	12,035,561	4,515,525,150	4,297,484,776

資料：平成26年度市町村民所得推計報告書

注)表中、※1の表示がある場合は、「水産業」計数が秘匿値となるため、「林業」に合算して計上している。

各市町村の「市町村別産業総生産額」を合計したものであり、県合計額は公表額と一致しない。

1-3 生産林業所得・林業産出額

(単位：千万円)

年次	生産林業所得	林業産出額 (林業粗生産額)
昭和50	2,594	3,173
51	2,578	3,215
52	2,528	3,261
53	2,493	3,224
54	2,863	3,624
55	2,826	3,594
56	2,410	3,118
57	2,250	2,913
58	2,024	2,656
59	1,919	2,522
60	1,820	2,394
61	1,857	2,444
62	2,239	2,894
63	2,214	2,868
平成元	2,210	2,855
2	2,347	3,027
3	2,222	2,870
4	1,647	2,422
5	1,712	2,507
6	1,735	2,544
7	1,636	2,396
8	1,686	2,459
9	1,553	2,273
10	1,169	1,732
11	1,278	1,895
12	1,107	1,656
13	1,011	1,516
14	880	1,329
15	964	1,447
16	899	1,378
17	847	1,315
18	943	1,453
19	1,004	1,546
20	909	1,406
21	786	1,220
22	863	1,347
23	912	1,437
24	861	1,364
25	1,012	1,589
26	1,138	1,654
27	-	1,541

資料：農林水産省「生産林業所得統計報告書」

(注1) 平成13年次より、統計項目が「林業粗生産額」から「林業産出額」に変更されている。

(注2) 平成27年次から、都道府県別の生産林業所得は公表されていない。

2 森林資源

2-1 森林の現況

①平成28年4月現在の森林の総面積は、461,848haであり、民有林398,188ha（86%）、国有林63,671ha（14%）、土地利用面積に対する森林面積の割合は62%を占めてる。

②民有林の所有形態は、公有林51,765ha（13%）、私有林346,423ha（87%）となっている。

③民有林の林種区分は面積で見ると、人工林242,106ha（61%）、天然林125,686ha（32%）となっている。

④①でいう国有林面積には、林野庁以外の省庁所管の森林面積を含むが、その内訳は以下のとおり。

単位：ha

管轄省庁	市町村	森林面積			備 考
		人工林	天然林	合計	
防 衛 省	山 都 町	78.00	107.00	185.00	防衛施設局熊本支局
	合 志 市	7.00	19.00	26.00	〃
合 計		85.00	126.00	211.00	

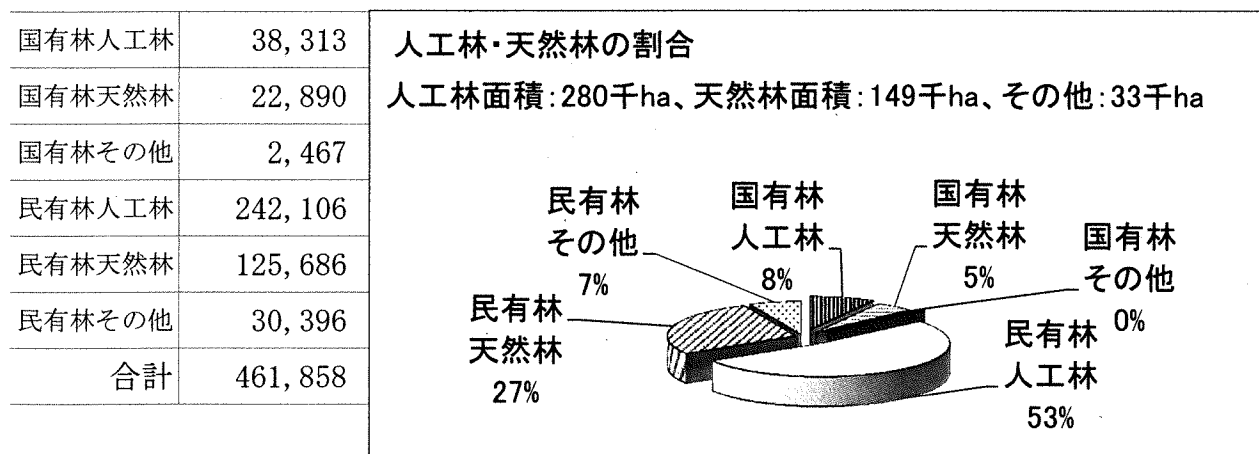
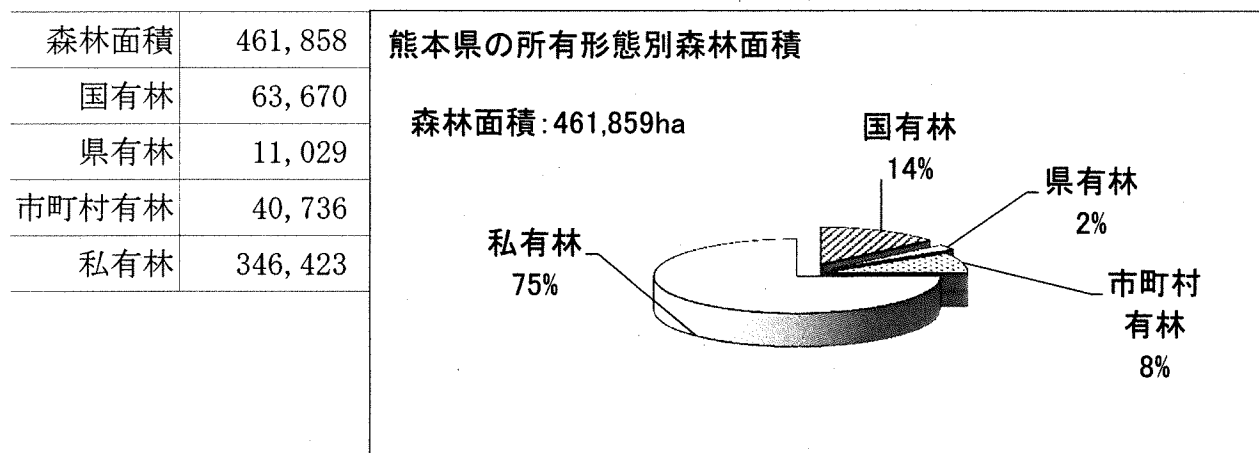

スギ	137,957
ヒノキ	91,610
マツ	6,196
クヌギ	15,878
広葉樹等 (ザツ)	116,152
竹林	10,224
未立木地等	20,171
合計	398,188

民有林の樹種別面積
民有林(国有林以外)の面積: 398,188ha

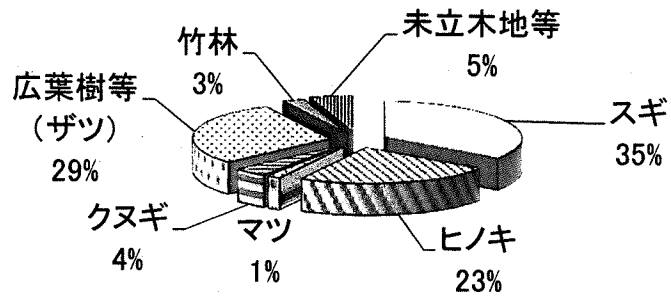

2-2 所有形態別面積一覽表

区 分	総 数	国 有 林			総数	公 総数
		総数	林野庁所管	他省庁所管		
市町村						
平成22年度	463,334.37	64,368.39	64,157.39	211.00	398,965.98	51,805.29
平成23年度	463,276.24	64,368.39	64,157.39	211.00	398,907.85	51,843.17
平成24年度	462,676.95	63,898.65	63,687.65	211.00	398,778.30	51,622.18
平成25年度	462,150.13	63,672.92	63,461.92	211.00	398,477.21	51,764.93
平成26年度	461,847.74	63,670.83	63,459.83	211.00	398,176.91	52,065.45
平成27年度	461,857.73	63,670.05	63,459.05	211.00	398,187.68	51,764.79
熊本市	6,259.54	1,642.67	1,642.67		4,616.87	112.41
熊本管内計	6,259.54	1,642.67	1,642.67		4,616.87	112.41
宇土市	2,853.83	425.90	425.90		2,427.93	2.73
宇城市	5,981.73	337.67	337.67		5,644.06	189.38
美里町	10,442.85	1,937.37	1,937.37		8,505.48	407.08
宇城管内計	19,278.41	2,700.94	2,700.94		16,577.47	599.19
荒尾市	916.31				916.31	81.44
玉名市	2,666.66	91.58	91.58		2,575.08	299.19
玉東町	756.45	70.02	70.02		686.43	64.13
南関町	3,382.41				3,382.41	53.86
長洲町	33.50				33.50	
和水町	5,149.71				5,149.71	106.32
玉名管内計	12,905.04	161.60	161.60		12,743.44	604.94
山鹿市	15,473.74	1,990.45	1,990.45		13,483.29	1,147.45
鹿本管内計	15,473.74	1,990.45	1,990.45		13,483.29	1,147.45
菊池市	15,175.97	2,568.50	2,568.50		12,607.47	1,284.15
合志市	634.14	26.00		26.00	608.14	13.26
大津町	4,604.68	307.47	307.47		4,297.21	1,387.33
菊陽町	341.30				341.30	
菊池管内計	20,756.09	2,901.97	2,875.97	26.00	17,854.12	2,684.74
阿蘇市	21,145.17	1,439.65	1,439.65		19,705.52	5,541.56
南小国町	9,355.50	295.63	295.63		9,059.87	3,177.08
小国町	10,650.10	393.63	393.63		10,256.47	467.50
産山村	4,219.50				4,219.50	1,193.71
高森町	13,309.52	821.34	821.34		12,488.18	846.73
西原村	4,633.80	625.28	625.28		4,008.52	1,287.35
南阿蘇村	7,422.65	610.12	610.12		6,812.53	1,969.25
阿蘇管内計	70,736.24	4,185.65	4,185.65		66,550.59	14,483.18
御船町	5,568.85	411.29	411.29		5,157.56	139.14
嘉島町	-				-	
益城町	1,978.36	163.81	163.81		1,814.55	136.75
甲佐町	2,545.47				2,545.47	53.04
山都町	39,381.10	10,740.61	10,555.61	185.00	28,640.49	1,926.50
上益城管内計	49,473.78	11,315.71	11,130.71	185.00	38,158.07	2,255.43
八代市	50,149.25	9,887.70	9,887.70		40,261.55	1,766.39
氷川町	346.26	82.22	82.22		264.04	11.12
八代管内計	50,495.51	9,969.92	9,969.92		40,525.59	1,777.51

単位：h a

有 林		民 有 林					
県有林	市町村有林	私有林					
		総数	個人有	集落有	共有	組合有	団体有
11,483.86	40,321.43	347,160.69	252,453.41	9,214.02	32,792.54	5,967.16	947.65
11,490.20	40,352.97	347,064.68	251,226.04	8,972.38	34,099.21	5,972.34	944.74
11,318.96	40,303.22	347,156.12	250,800.52	8,844.32	34,595.63	5,954.59	947.52
11,434.09	40,330.84	346,712.28	250,076.78	8,617.16	34,814.22	5,943.37	975.18
11,396.31	40,669.14	346,111.46	248,881.69	8,388.37	34,339.89	5,773.64	997.07
11,029.10	40,735.69	346,422.89	248,233.08	8,120.74	34,428.95	5,784.92	1,066.21
27.63	84.78	4,504.46	3,684.43	142.68	355.22	1.31	25.76
27.63	84.78	4,504.46	3,684.43	142.68	355.22	1.31	25.76
	2.73	2,425.20	2,226.49	47.92	60.88		
59.54	129.84	5,454.68	4,654.64	45.15	334.10	5.05	21.65
127.18	279.90	8,098.40	6,579.11	15.91	977.01	5.39	1.66
186.72	412.47	15,978.28	13,460.24	108.98	1,371.99	10.44	23.31
	81.44	834.87	748.99	4.37	45.63	11.19	
	299.19	2,275.89	2,082.53	54.04	4.02	11.28	7.95
20.37	43.76	622.30	585.51	23.44	0.31		
13.44	40.42	3,328.55	2,840.75	0.76	193.14	0.94	31.31
		33.50	20.54		12.96		
13.52	92.80	5,043.39	4,515.67	4.16	291.67	4.02	19.34
47.33	557.61	12,138.50	10,793.99	86.77	547.73	27.43	58.60
97.08	1,050.37	12,335.84	9,566.41	667.23	1,205.10	10.55	53.56
97.08	1,050.37	12,335.84	9,566.41	667.23	1,205.10	10.55	53.56
255.16	1,028.99	11,323.32	9,346.85	329.24	755.95	87.34	18.37
	13.26	594.88	469.94	1.73	120.16		
326.92	1,060.41	2,909.88	1,806.34	4.53	140.30	334.18	17.99
		341.30	303.17	1.03	10.64		0.58
582.08	2,102.66	15,169.38	11,926.30	336.53	1,027.05	421.52	36.94
659.15	4,882.41	14,163.96	8,723.69	697.63	2,499.94	1,145.00	2.02
121.54	3,055.54	5,882.79	4,470.82	105.45	588.97	632.86	21.93
	467.50	9,788.97	7,226.30	974.71	1,141.65	85.11	195.02
26.05	1,167.66	3,025.79	2,400.57	103.45	319.31	124.39	0.20
378.65	468.08	11,641.45	9,668.31	193.61	584.65	195.71	5.24
111.74	1,175.61	2,721.17	1,361.98	580.75	12.95	25.52	22.79
665.01	1,304.24	4,843.28	1,855.66	25.97	668.63	1,076.41	36.38
1,962.14	12,521.04	52,067.41	35,707.33	2,681.57	5,816.10	3,285.00	283.58
	139.14	5,018.42	4,671.29	8.05	132.45	6.27	0.25
29.90	106.85	1,677.80	1,397.69	11.66	22.13		
2.74	50.30	2,492.43	2,154.42	1.17	236.68	1.55	0.06
544.44	1,382.06	26,713.99	21,685.38	2,751.66	1,041.69	228.82	43.62
577.08	1,678.35	35,902.64	29,908.78	2,772.54	1,432.95	236.64	43.93
1,036.77	729.62	38,495.16	28,854.62	480.79	3,406.37	8.93	11.91
	11.12	252.92	239.10	1.54	10.89		
1,036.77	740.74	38,748.08	29,093.72	482.33	3,417.26	8.93	11.91

単位：h a

区 分				
	会社有	公 社 有	旧公団有 [※]	その他
市町村				
平成22年度	20,747.29	8,955.88	14,219.41	1,863.33
平成23年度	20,781.80	8,959.32	14,204.53	1,904.32
平成24年度	20,828.11	8,959.76	14,297.39	1,928.28
平成25年度	20,958.28	9,022.92	14,342.57	1,961.80
平成26年度	22,275.63	9,005.66	14,253.01	2,196.50
平成27年度	23,043.51	8,979.78	14,250.91	2,514.79
熊 本 市	117.40			177.66
熊本管内計	117.40	-	-	177.66
宇 土 市	27.18	61.13		1.60
宇 城 市	293.09	83.38		17.62
美 里 町	320.71	25.64	114.90	58.07
宇城管内計	640.98	170.15	114.90	77.29
荒 尾 市	14.08			10.61
玉 名 市	83.46			32.61
玉 東 町	12.81			0.23
南 関 町	243.22			18.43
長 洲 町				
和 水 町	184.89			23.64
玉名管内計	538.46	-	-	85.52
山 鹿 市	469.09	208.93	112.63	42.34
鹿本管内計	469.09	208.93	112.63	42.34
菊 池 市	728.93	17.66	15.26	23.72
合 志 市	1.19			1.86
大 津 町	404.80	36.82	99.50	65.42
菊 陽 町	24.45			1.43
菊池管内計	1,159.37	54.48	114.76	92.43
阿 蘇 市	469.47		565.68	60.53
南小国町	26.70		22.22	13.84
小 国 町	59.56		39.48	67.14
産 山 村	28.18		4.15	45.54
高 森 町	187.80	330.09	363.82	112.22
西 原 村	209.99	33.09	458.42	15.68
南阿蘇村	238.09		871.70	70.44
阿蘇管内計	1,219.79	363.18	2,325.47	385.39
御 船 町	96.51	99.13		4.47
嘉 島 町				
益 城 町	79.19	66.66	97.13	3.34
甲 佐 町	85.94	7.74		4.87
山 都 町	252.52	77.10	590.78	42.42
上益城管内計	514.16	250.63	687.91	55.10
八 代 市	2,181.79	3,048.59	314.99	187.17
氷 川 町				1.39
八代管内計	2,181.79	3,048.59	314.99	188.56

区 分	総 数	国 有 林			公	
		総数	林野庁所管	他省庁所管	総数	総数
市町村						
水俣市	12,177.12	1,755.27	1,755.27		10,421.85	704.63
芦北町	18,351.70	2,581.31	2,581.31		15,770.39	808.40
津奈木町	2,179.26	16.23	16.23		2,163.03	357.32
芦北管内計	32,708.08	4,352.81	4,352.81		28,355.27	1,870.35
人吉市	16,003.07	5,862.47	5,862.47		10,140.60	2,308.14
錦町	4,915.47	1,772.97	1,772.97		3,142.50	1,236.05
多良木町	13,323.77	2,230.40	2,230.40		11,093.37	2,031.73
湯前町	3,601.09	2,187.01	2,187.01		1,414.08	805.43
水上村	17,529.99	1,998.57	1,998.57		15,531.42	2,708.27
相良村	6,994.94	1,349.14	1,349.14		5,645.80	727.17
五木村	24,174.27	2,552.11	2,552.11		21,622.16	4,067.80
山江村	10,525.51	1,184.57	1,184.57		9,340.94	787.43
球磨村	18,185.48	1,767.61	1,767.61		16,417.87	1,410.79
あさぎり町	10,571.99	2,383.07	2,383.07		8,188.92	3,389.62
球磨管内計	125,825.58	23,287.92	23,287.92		102,537.66	19,472.43
上天草市	7,615.49	254.44	254.44		7,361.05	686.58
天草市	46,174.15	891.62	891.62		45,282.53	4,982.77
苓北町	4,156.08	14.35	14.35		4,141.73	1,087.81
天草管内計	57,945.72	1,160.41	1,160.41		56,785.31	6,757.16
全県合計	461,857.73	63,670.05	63,459.05	211.00	398,187.68	51,764.79

平成28年4月現在 森林整備課

民 有 林							
有 林		私有林					
県有林	市町村有林	総数	個人有	集落有	共有	組合有	団体有
286.55	418.08	9,717.22	8,465.06	155.48	28.44	541.91	14.57
37.20	771.20	14,961.99	13,318.18	32.42	656.64	20.09	0.40
11.21	346.11	1,805.71	1,637.52		116.01	3.44	
334.96	1,535.39	26,484.92	23,420.76	187.90	801.09	565.44	14.97
478.14	1,830.00	7,832.46	4,301.63	37.20	2,152.46	32.20	10.32
3.22	1,232.83	1,906.45	687.12	0.30	216.00	2.63	2.35
	2,031.73	9,061.64	4,370.74	7.78	230.35	137.78	6.66
	805.43	608.65	446.88	0.22	83.17	1.84	2.35
1,667.46	1,040.81	12,823.15	5,841.29	0.50	1,643.15	35.98	74.40
242.94	484.23	4,918.63	2,354.82	119.83	785.80	60.12	4.27
2,485.97	1,581.83	17,554.36	7,590.71	16.95	2,100.23	124.34	5.50
78.32	709.11	8,553.51	3,810.89	1.97	2,004.91	67.30	0.85
301.86	1,108.93	15,007.08	5,449.51	6.24	6,523.74	291.59	2.10
100.78	3,288.84	4,799.30	2,267.95		444.84	9.18	285.17
5,358.69	14,113.74	83,065.23	37,121.54	190.99	16,184.65	762.96	393.97
21.96	664.62	6,674.47	5,550.04	29.16	530.26	42.99	3.35
792.80	4,189.97	40,299.76	35,271.63	417.42	1,703.35	411.67	115.48
3.86	1,083.95	3,053.92	2,727.91	16.64	36.20	0.04	0.85
818.62	5,938.54	50,028.15	43,549.58	463.22	2,269.81	454.70	119.68
11,029.10	40,735.69	346,422.89	248,233.08	8,120.74	34,428.95	5,784.92	1,066.21

区 分				
	市町村	会社有	公社有	旧公団有※
水 俣 市	441.45	32.19	36.85	1.27
芦 北 町	508.17	265.17	122.88	38.04
津 奈 木 町	42.40			6.34
芦北管内計	992.02	297.36	159.73	45.65
人 吉 市	573.73	348.10	334.02	42.80
錦 町	911.18	74.71		12.16
多良木町	2,206.88	399.43	1,619.50	82.52
湯 前 町	30.06	16.75	21.62	5.76
水 上 村	2,512.05	251.21	1,885.26	579.31
相 良 村	699.10	331.90	541.22	21.57
五 木 村	3,607.63	639.11	3,444.46	25.43
山 江 村	966.33	264.93	1,421.51	14.82
球 磨 村	1,189.82	477.62	798.55	267.91
あさぎり町	1,441.75	66.52	273.28	10.61
球磨管内計	14,138.53	2,870.28	10,339.42	1,062.89
上 天 草 市	342.64	129.23		46.80
天 草 市	690.80	1,383.40	81.10	224.91
苓 北 町	38.48	203.55		30.25
天草管内計	1,071.92	1,716.18	81.10	301.96
全 県 合 計	23,043.51	8,979.78	14,250.91	2,514.79

※国立研究開発法人 森林総合研究所森林整備センター有林

2-3 民有林林種・樹種別面積・蓄積表

	総数		スギ		ヒノキ	
	面積	蓄積	面積	蓄積	面積	蓄積
平成23年度	398,907.85	116,551,693	138,545.56	62,810,539	91,635.58	30,711,229
平成24年度	398,778.30	118,196,991	138,452.37	63,670,396	91,624.43	31,377,544
平成25年度	398,477.21	119,703,606	138,157.53	64,363,452	91,714.94	32,063,817
平成26年度	398,176.91	120,819,270	137,913.69	64,827,327	91,641.43	32,652,724
平成27年度	398,187.68	121,891,796	137,956.78	65,277,652	91,609.88	33,185,859
熊本市	4,616.87	888,839	605.93	287,524	477.27	203,028
熊本管内計	4,616.87	888,839	605.93	287,524	477.27	203,028
宇土市	2,427.93	449,375	473.80	148,248	376.97	95,250
宇城市	5,644.06	1,401,329	1,342.55	656,470	842.47	298,061
美里町	8,505.48	3,299,472	4,970.02	2,595,441	1,199.78	421,322
宇城管内計	16,577.47	5,150,176	6,786.37	3,400,159	2,419.22	814,633
荒尾市	916.31	133,944	47.86	15,548	45.80	12,285
玉名市	2,575.08	495,038	396.24	176,351	109.79	40,303
玉東町	686.43	175,157	162.85	77,821	126.52	54,984
南関町	3,382.41	914,211	1,346.57	631,539	135.61	55,830
長洲町	33.50	5,207	0.39	189		
和水町	5,149.71	1,486,309	2,204.15	1,025,058	328.28	128,715
玉名管内計	12,743.44	3,209,866	4,158.06	1,926,506	746.00	292,117
山鹿市	13,483.29	4,525,784	5,976.50	2,802,486	2,898.20	1,164,255
鹿本管内計	13,483.29	4,525,784	5,976.50	2,802,486	2,898.20	1,164,255
菊池市	12,607.47	4,095,472	5,726.52	2,691,436	2,242.17	819,708
合志市	608.14	86,692	55.07	26,327	18.94	8,422
大津町	4,297.21	1,312,498	738.39	357,176	1,896.80	790,701
菊陽町	341.30	62,120	29.24	13,618	30.29	12,537
菊池管内計	17,854.12	5,556,782	6,549.22	3,088,557	4,188.20	1,631,368
阿蘇市	19,705.52	5,162,926	8,788.97	4,324,198	1,636.17	517,432
南小国町	9,059.87	3,754,874	4,967.08	3,371,635	278.95	83,894
小国町	10,256.47	4,688,398	6,671.82	4,185,179	671.92	142,009
産山村	4,219.50	1,302,394	1,821.94	983,850	275.62	87,303
高森町	12,488.18	4,101,272	6,938.27	3,334,144	944.78	253,761
西原村	4,008.52	1,128,450	869.35	405,481	1,720.42	622,750
南阿蘇村	6,812.53	1,785,640	2,303.21	1,102,376	1,106.23	351,641
阿蘇管内計	66,550.59	21,923,954	32,360.64	17,706,863	6,634.09	2,058,790
御船町	5,157.56	1,441,717	1,457.87	696,609	1,144.62	487,634
嘉島町	-	-				
益城町	1,814.55	547,401	375.17	181,398	583.70	257,918
甲佐町	2,545.47	811,550	728.63	345,746	741.99	321,694
山都町	28,640.49	8,877,213	13,518.86	6,454,751	2,359.46	836,346
上益城管内計	38,158.07	11,677,881	16,080.53	7,678,504	4,829.77	1,903,592
八代市	40,261.55	12,891,759	17,424.06	7,480,155	9,284.53	3,280,537
氷川町	264.04	71,693	83.94	39,184	47.36	15,399
八代管内計	40,525.59	12,963,452	17,508.00	7,519,339	9,331.89	3,295,936

単位：面積ha、蓄積m³

人工林							
マツ		クヌギ		その他		計	
面積	蓄積	面積	蓄積	面積	蓄積	面積	蓄積
4,143.68	1,015,664	6,222.64	1,025,517	1,468.95	103,004	242,016.41	95,665,953
4,124.33	1,019,514	6,207.82	1,034,688	1,533.37	110,443	241,942.32	97,212,585
4,122.07	1,028,247	6,209.80	1,047,676	1,588.92	118,128	241,793.26	98,621,320
4,119.39	1,032,236	6,284.01	1,057,998	1,973.43	135,025	241,931.95	99,705,310
4,098.19	1,034,913	6,284.33	1,062,652	2,156.57	146,139	242,105.75	100,707,215
11.15	2,189	4.90	639	14.71	1,466	1,113.96	494,846
11.15	2,189	4.90	639	14.71	1,466	1,113.96	494,846
0.25	25	13.16	1,776	4.18	250	868.36	245,549
24.78	4,138	39.79	5,418	23.81	2,442	2,273.40	966,529
7.75	1,339	26.33	2,288	27.25	1,694	6,231.13	3,022,084
32.78	5,502	79.28	9,482	55.24	4,386	9,372.89	4,234,162
8.58	1,724	0.24	33	1.31	120	103.79	29,710
20.76	4,242	1.63	166	30.73	3,818	559.15	224,880
		7.19	1,073	0.93	75	297.49	133,953
2.32	504	4.41	593	17.91	1,400	1,506.82	689,866
						0.39	189
12.86	3,302	41.06	5,237	26.48	1,323	2,612.83	1,163,635
44.52	9,772	54.53	7,102	77.36	6,736	5,080.47	2,242,233
112.14	28,754	367.14	48,045	36.98	2,377	9,390.96	4,045,917
112.14	28,754	367.14	48,045	36.98	2,377	9,390.96	4,045,917
116.94	29,776	564.03	74,414	43.16	2,998	8,692.82	3,618,332
0.34	88	5.29	785	0.37	36	80.01	35,658
9.01	2,335	88.09	9,551	125.16	7,956	2,857.45	1,167,719
0.45	111	1.20	164			61.18	26,430
126.74	32,310	658.61	84,914	168.69	10,990	11,691.46	4,848,139
46.40	13,215	98.40	18,277	73.19	3,337	10,643.13	4,876,459
9.24	2,472	199.05	29,162	19.61	1,218	5,473.93	3,488,381
8.74	2,343	270.20	37,463	80.56	3,948	7,703.24	4,370,942
5.67	1,577	191.44	35,989	10.01	351	2,304.68	1,109,070
86.46	22,888	134.32	25,470	82.74	5,989	8,186.57	3,642,252
16.59	3,858	29.66	3,660	164.63	6,821	2,800.65	1,042,570
49.57	13,575	93.22	18,862	105.56	7,745	3,657.79	1,494,199
222.67	59,928	1,016.29	168,883	536.30	29,409	40,769.99	20,023,873
2.32	582	60.61	8,205	3.30	91	2,668.72	1,193,121
						-	-
7.00	1,793	17.76	2,524			983.63	443,633
1.42	367	15.15	1,764	13.33	1,141	1,500.52	670,712
88.58	21,882	1,256.99	202,454	118.92	4,055	17,342.81	7,519,488
99.32	24,624	1,350.51	214,947	135.55	5,287	22,495.68	9,826,954
356.35	90,449	231.25	23,723	145.83	13,941	27,442.02	10,888,805
		0.35	33	0.34	25	131.99	54,641
356.35	90,449	231.60	23,756	146.17	13,966	27,574.01	10,943,446

	天然林						
	マツ		クヌギ		広葉樹等		そ
	面積	蓄積	面積	蓄積	面積	蓄積	面積
平成23年度	2,123.03	441,947	9,599.24	1,402,386	114,779.00	19,003,138	256.02
平成24年度	2,122.33	444,423	9,605.06	1,410,389	114,582.06	19,090,749	255.11
平成25年度	2,115.86	445,945	9,582.24	1,415,528	114,339.93	19,181,201	254.15
平成26年度	2,102.74	445,318	9,568.60	1,419,828	113,896.05	19,207,828	266.01
平成27年度	2,097.43	446,286	9,593.66	1,421,938	113,729.23	19,274,558	266.08
熊本市	4.73	352	75.60	10,775	2,476.35	382,811	0.34
熊本管内計	4.73	352	75.60	10,775	2,476.35	382,811	0.34
宇土市	2.83	304	9.43	1,302	1,396.11	202,220	
宇城市	12.83	2,091	28.47	4,273	3,003.62	428,436	
美里町	17.55	2,466	36.39	5,068	1,856.67	267,660	13.14
宇城管内計	33.21	4,861	74.29	10,643	6,256.40	898,316	13.14
荒尾市	5.34	1,102	2.42	353	751.07	102,779	
玉名市	22.20	4,980	0.87	129	1,833.05	264,834	1.63
玉東町	0.70	183	0.89	139	256.05	40,882	
南関町			2.09	316	1,440.41	224,024	0.24
長洲町					31.18	5,018	
和水町			19.12	2,824	2,015.31	319,850	
玉名管内計	28.24	6,265	25.39	3,761	6,327.07	957,387	1.87
山鹿市	12.74	3,244	157.61	22,196	2,840.28	454,402	6.41
鹿本管内計	12.74	3,244	157.61	22,196	2,840.28	454,402	6.41
菊池市	44.47	11,391	1,288.24	150,830	1,986.71	309,467	36.19
合志市	0.27	71	147.40	21,368	187.50	29,595	
大津町	1.00	258	370.28	49,543	608.74	94,924	0.34
菊陽町			129.87	18,870	106.09	16,820	
菊池管内計	45.74	11,720	1,935.79	240,611	2,889.04	450,806	36.53
阿蘇市	18.20	5,595	248.44	48,753	1,087.98	230,745	6.00
南小国町	13.68	2,334	1,502.90	210,596	359.72	53,296	2.17
小国町	94.63	25,696	1,506.63	228,644	420.11	63,073	0.25
産山村	0.46	132	801.97	117,156	413.84	76,036	
高森町	19.19	4,958	118.00	21,739	2,182.46	432,250	0.33
西原村	2.69	636	276.10	46,220	215.67	39,024	
南阿蘇村	25.08	7,004	224.42	46,292	1,034.06	238,047	0.45
阿蘇管内計	173.93	46,355	4,678.46	719,400	5,713.84	1,132,471	9.20
御船町	2.59	675	75.28	10,707	1,501.44	237,214	
嘉島町							
益城町	3.62	933	151.58	21,784	514.10	81,051	
甲佐町	0.16	41	41.94	6,036	842.53	134,761	
山都町	112.89	29,568	2,201.47	341,996	5,843.40	985,310	5.37
上益城管内計	119.26	31,217	2,470.27	380,523	8,701.47	1,438,336	5.37
八代市	5.18	1,073	16.05	2,457	12,221.48	1,994,850	43.38
氷川町			0.77	118	101.73	16,886	0.70
八代管内計	5.18	1,073	16.82	2,575	12,323.21	2,011,736	44.08

単位：面積ha、蓄積m³

の他	計		未立木地 (伐跡含)	更新困難地	竹林		特殊林
	蓄積	面積	蓄積	面積	面積	蓄積(束)	面積
38,269	126,757.29	20,885,740	17,530.82	2,055.75	10,324.28	10,380,662	223.30
38,845	126,564.56	20,984,406	17,710.17	2,033.39	10,304.49	10,359,227	223.37
39,612	126,292.18	21,082,286	17,865.40	2,032.83	10,270.39	10,324,527	223.15
40,986	125,833.40	21,113,960	17,923.16	2,024.23	10,241.31	10,298,020	222.86
41,799	125,686.40	21,184,581	17,929.99	2,019.27	10,224.09	10,280,618	222.18
55	2,557.02	393,993	44.79	24.87	875.72	916,934	0.51
55	2,557.02	393,993	44.79	24.87	875.72	916,934	0.51
	1,408.37	203,826	27.97	0.11	123.12	127,475	
	3,044.92	434,800	63.22	3.94	253.28	263,319	5.30
2,194	1,923.75	277,388	178.82	5.39	165.19	178,937	1.20
2,194	6,377.04	916,014	270.01	9.44	541.59	569,731	6.50
	758.83	104,234	4.72	0.11	48.82	46,752	0.04
215	1,857.75	270,158	1.44	1.20	154.84	152,306	0.70
	257.64	41,204	11.71	2.23	117.36	111,531	
5	1,442.74	224,345	22.66	1.88	407.79	457,300	0.52
	31.18	5,018			1.93	1,756	
	2,034.43	322,674	19.57	0.59	481.84	557,529	0.45
220	6,382.57	967,633	60.10	6.01	1,212.58	1,327,174	1.71
25	3,017.04	479,867	145.75	4.71	924.18	1,038,757	0.65
25	3,017.04	479,867	145.75	4.71	924.18	1,038,757	0.65
5,452	3,355.61	477,140	103.31	26.37	429.06	447,745	0.30
	335.17	51,034	3.07		189.89	200,772	
54	980.36	144,779	392.42	5.76	61.22	57,958	
	235.96	35,690	1.64		42.52	46,584	
5,506	4,907.10	708,643	500.44	32.13	722.69	753,059	0.30
1,374	1,360.62	286,467	6,947.28	669.85	84.64	69,495	
267	1,878.47	266,493	1,613.43	5.81	88.23	79,440	
43	2,021.62	317,456	481.37	0.94	49.30	53,989	
	1,216.27	193,324	679.67	0.61	18.27	15,186	
73	2,319.98	459,020	1,807.87	21.48	152.28	97,487	
	494.46	85,880	661.80	0.89	50.41	56,908	0.31
98	1,284.01	291,441	1,173.33	514.10	183.30	122,496	
1,855	10,575.43	1,900,081	13,364.75	1,213.68	626.43	495,001	0.31
	1,579.31	248,596	144.19	4.96	760.38	811,048	
	669.30	103,768	16.06	9.38	135.89	139,043	0.29
	884.63	140,838	16.98	1.76	141.58	157,578	
851	8,163.13	1,357,725	1,689.35	65.67	1,379.25	1,425,318	0.28
851	11,296.37	1,850,927	1,866.58	81.77	2,417.10	2,532,987	0.57
4,574	12,286.09	2,002,954	112.74	105.22	305.79	317,311	9.69
48	103.20	17,052	1.34		27.51	29,448	
4,622	12,389.29	2,020,006	114.08	105.22	333.30	346,759	9.69

	総数		スギ		ヒノキ	
	面積	蓄積	面積	蓄積	面積	蓄積
水俣市	10,421.85	4,138,363	4,374.66	2,314,626	4,552.92	1,653,331
芦北町	15,770.39	4,568,851	4,307.86	1,897,432	7,367.93	2,098,129
津奈木町	2,163.03	783,949	783.26	420,795	840.78	287,077
芦北管内計	28,355.27	9,491,163	9,465.78	4,632,853	12,761.63	4,038,537
人吉市	10,140.60	3,378,179	3,069.33	1,216,134	3,903.27	1,582,772
錦町	3,142.50	1,292,445	892.03	443,661	1,527.24	704,370
多良木町	11,093.37	3,798,697	3,284.58	1,411,957	4,169.32	1,648,367
湯前町	1,414.08	563,349	541.91	255,384	651.92	269,859
水上村	15,531.42	5,105,559	5,652.06	2,432,252	3,951.69	1,499,607
相良村	5,645.80	1,763,424	1,464.01	607,668	2,181.55	761,569
五木村	21,622.16	6,890,010	6,991.14	3,125,587	4,578.64	1,705,253
山江村	9,340.94	2,839,310	2,626.86	1,154,198	2,236.63	872,388
球磨村	16,417.87	5,281,096	5,900.85	2,463,469	4,913.17	1,843,928
あさぎり町	8,188.92	2,741,453	1,940.83	871,529	2,960.70	1,225,224
球磨管内計	102,537.66	33,653,522	32,363.60	13,981,839	31,074.13	12,113,337
上天草市	7,361.05	1,370,149	275.07	99,871	916.66	310,564
天草市	45,282.53	10,517,980	5,381.87	1,995,470	13,863.69	4,853,825
苓北町	4,141.73	962,248	445.21	157,681	1,469.13	505,877
天草管内計	56,785.31	12,850,377	6,102.15	2,253,022	16,249.48	5,670,266
全県合計	398,187.68	121,891,796	137,956.78	65,277,652	91,609.88	33,185,859

平成28年4月現在 森林整備課

単位：面積ha、蓄積m³

人工林							
マツ		クヌギ		その他		計	
面積	蓄積	面積	蓄積	面積	蓄積	面積	蓄積
36.25	11,607	58.30	5,540	81.19	5,723	9,103.32	3,990,827
58.33	9,099	140.68	18,496	48.82	2,733	11,923.62	4,025,889
3.50	1,109	12.66	1,399	14.52	987	1,654.72	711,367
98.08	21,815	211.64	25,435	144.53	9,443	22,681.66	8,728,083
203.86	53,102	315.06	67,708	182.62	16,111	7,674.14	2,935,827
101.06	26,907	12.22	2,109	7.28	380	2,539.83	1,177,427
505.73	132,532	245.54	56,338	65.11	2,814	8,270.28	3,252,008
14.19	3,514	36.07	7,520	43.64	4,684	1,287.73	540,961
350.49	92,989	206.67	42,123	88.71	7,043	10,249.62	4,074,014
117.06	31,082	88.28	18,721	31.59	1,770	3,882.49	1,420,810
815.81	216,212	587.05	125,825	108.52	13,588	13,081.16	5,186,465
146.54	38,385	225.19	48,312	57.90	3,464	5,293.12	2,116,747
165.68	44,459	201.60	41,883	92.56	2,541	11,273.86	4,396,280
187.79	49,263	191.09	38,263	64.92	4,348	5,345.33	2,188,627
2,608.21	688,445	2,108.77	448,802	742.85	56,743	68,897.56	27,289,166
144.03	27,357	49.69	7,331	27.10	1,524	1,412.55	446,647
199.42	38,626	134.94	20,847	58.50	3,143	19,638.42	6,911,911
42.78	5,142	16.43	2,469	12.59	669	1,986.14	671,838
386.23	71,125	201.06	30,647	98.19	5,336	23,037.11	8,030,396
4,098.19	1,034,913	6,284.33	1,062,652	2,156.57	146,139	242,105.75	100,707,215

	天然林							そ 面積
	マツ		クヌギ		広葉樹等			
	面積	蓄積	面積	蓄積	面積	蓄積		
水俣市	4.86	1,157	5.71	862	1,033.79	145,517		
芦北町	0.42	107	12.45	1,653	3,608.62	540,731	2.54	
津奈木町	0.13	9	0.40	52	498.99	72,521		
芦北管内計	5.41	1,273	18.56	2,567	5,141.40	758,769	2.54	
人吉市	4.16	1,238	20.94	4,096	2,063.93	433,378	12.05	
錦町	4.61	1,244	1.66	402	524.59	113,372		
多良木町	81.38	20,383	25.70	6,285	2,456.65	518,183	12.44	
湯前町	0.87	228	0.64	158	104.83	21,894	0.40	
水上村	68.36	20,848	10.16	2,476	4,575.89	1,002,192	53.62	
相良村	1.25	342	3.72	886	1,659.19	341,386		
五木村	74.55	22,560	30.97	6,198	7,818.80	1,664,782	35.89	
山江村	2.83	841	0.57	134	3,498.24	721,560	0.48	
球磨村	5.82	1,430	9.90	2,231	4,428.27	879,134	11.71	
あさぎり町	174.60	48,926	11.84	2,526	2,408.82	499,247	18.66	
球磨管内計	418.43	118,040	116.10	25,392	29,539.21	6,195,128	145.25	
上天草市	1,013.70	181,497	12.67	1,879	4,802.12	739,989	0.90	
天草市	217.35	37,877	11.97	1,597	24,676.39	3,566,528	0.44	
苓北町	19.51	2,512	0.13	19	2,042.45	287,879	0.01	
天草管内計	1,250.56	221,886	24.77	3,495	31,520.96	4,594,396	1.35	
全県合計	2,097.43	446,286	9,593.66	1,421,938	113,729.23	19,274,558	266.08	

単位：面積ha、蓄積m³

の他	計		未立木地 (伐跡含)	更新困難地	竹林		特殊林	
	蓄積	面積	面積	面積	面積	蓄積(束)	面積	
		1,044.36	147,536	100.32	15.14	157.89	168,800	0.82
471		3,624.03	542,962	66.55	8.10	146.19	157,660	1.90
		499.52	72,582	1.93	1.65	4.30	4,551	0.91
471		5,167.91	763,080	168.80	24.89	308.38	331,011	3.63
3,640		2,101.08	442,352	51.04	29.40	284.94	268,304	
		530.86	115,018	18.93	1.74	50.96	49,473	0.18
1,838		2,576.17	546,689	103.07	44.44	99.41	92,591	
108		106.74	22,388	4.25	0.58	14.78	12,368	
6,029		4,708.03	1,031,545	236.21	72.43	264.38	202,427	0.75
		1,664.16	342,614	18.07	21.42	59.66	46,342	
10,005		7,960.21	1,703,545	203.56	159.17	180.12	140,254	37.94
28		3,502.12	722,563	50.64	91.18	402.18	276,524	1.70
2,021		4,455.70	884,816	244.41	4.53	439.08	417,391	0.29
2,127		2,613.92	552,826	122.39	6.18	101.05	89,060	0.05
25,796		30,218.99	6,364,356	1,052.57	431.07	1,896.56	1,594,734	40.91
137		5,829.39	923,502	59.58	15.90	24.00	21,204	19.63
67		24,906.15	3,606,069	250.96	69.46	310.24	327,582	107.30
		2,062.10	290,410	31.58	0.12	31.32	25,685	30.47
204		32,797.64	4,819,981	342.12	85.48	365.56	374,471	157.40
41,799		125,686.40	21,184,581	17,929.99	2,019.27	10,224.09	10,280,618	222.18

2-4 国有林市町村別面積・蓄積表（林野庁所管分）

区分 市町村	国有林野							
	人工林		天然林		その他		小計	
	面積	蓄積	面積	蓄積	面積	蓄積	面積	蓄積
平成22年度	38,531.43	10,803,178	22,620.81	4,236,485	1,621.01	839	62,773.30	15,040,502
平成23年度	38,531.43	10,803,178	22,620.81	4,236,485	1,621.06	839	62,773.30	15,040,502
平成24年度	38,346.60	11,415,969	22,724.10	4,342,367	1,667.35	839	62,738.05	15,759,175
平成25年度	36,959.25	10,954,425	22,745.33	4,375,495	2,252.47	839	61,957.05	15,330,759
平成26年度	36,897.35	11,156,167	22,739.95	4,391,350	2,319.47	839	61,956.77	15,548,356
平成27年度	36,896.24	11,170,649	22,739.56	4,396,105	2,320.19	839	61,955.99	15,567,593
熊本市	1,199.42	384,705	334.13	56,170	109.12	-	1,642.67	440,875
熊本管内計	1,199.42	384,705	334.13	56,170	109.12	-	1,642.67	440,875
宇土市	225.32	55,161	190.84	27,161	9.74	-	425.90	82,322
宇城市	191.00	46,335	111.97	17,897	34.70	-	337.67	64,232
美里町	1,153.48	333,694	737.97	144,416	45.92	-	1,937.37	478,110
宇城管内計	1,569.80	435,190	1,040.78	189,474	90.36	-	2,700.94	624,664
玉名市	72.57	22,063	17.36	3,829	1.65	-	91.58	25,892
玉東町	65.88	25,448	2.10	330	2.04	-	70.02	25,778
玉名管内計	138.45	47,511	19.46	4,159	3.69	-	161.60	51,670
山鹿市	1,473.16	549,339	343.08	68,580	43.77	-	1,860.01	617,919
鹿本管内計	1,473.16	549,339	343.08	68,580	43.77	-	1,860.01	617,919
菊池市	1,941.61	640,360	491.58	96,568	117.11	-	2,550.30	736,928
大津町	137.18	44,656	158.86	29,956	11.43	-	307.47	74,612
菊池管内計	2,078.79	685,016	650.44	126,524	128.54	-	2,857.77	811,540
阿蘇市	1,003.35	306,693	395.97	98,375	40.33	-	1,439.65	405,068
南小国町	227.18	77,408	49.24	9,340	5.02	-	281.44	86,748
小国町	192.46	64,834	148.59	27,258	52.58	-	393.63	92,092
高森町	158.33	38,694	314.60	21,400	317.73	-	790.66	60,094
西原村	345.02	92,906	75.60	8,771	17.85	-	438.47	101,677
南阿蘇村	189.72	56,677	409.53	59,235	10.87	-	610.12	115,912
阿蘇管内計	2,116.06	637,212	1,393.53	224,379	444.38	-	3,953.97	861,591
御船町	383.49	114,019	12.34	1,382	15.46	-	411.29	115,401
益城町	140.17	48,964	20.13	3,237	3.51	-	163.81	52,201
山都町	5,371.17	1,456,366	4,650.90	1,004,809	282.99	-	10,305.06	2,461,175
上益城管内計	5,894.83	1,619,349	4,683.37	1,009,428	301.96	-	10,880.16	2,628,777
八代市	4,762.86	1,530,478	4,756.17	996,686	241.27	-	9,760.30	2,527,164
氷川町	58.52	14,161	17.47	3,539	6.23	-	82.22	17,700
八代管内計	4,821.38	1,544,639	4,773.64	1,000,225	247.50	-	9,842.52	2,544,864

単位：面積ha、蓄積m³

官行造林地								合計	
人工林		天然林		その他		小計		面積	蓄積
面積	蓄積	面積	蓄積	面積	蓄積	面積	蓄積		
1,360.38	470,531	23.71	3,440	-	-	1,384.09	473,971	64,157.39	15,514,473
1,360.38	470,531	23.71	3,440	-	-	1,384.09	473,971	64,157.39	15,514,473
855.06	276,515	2.36	186	92.18	-	949.60	276,701	63,687.65	16,035,876
1,334.95	468,051	24.69	3,708	145.23	-	1,504.87	471,759	63,461.92	15,802,518
1,332.82	471,824	24.69	3,708	145.55	-	1,503.06	475,532	63,459.83	16,023,888
1,331.72	478,409	24.69	3,708	146.65	-	1,503.06	482,117	63,459.05	16,049,710
								1,642.67	440,875
-	-	-	-	-	-	-	-	1,642.67	440,875
								425.90	82,322
								337.67	64,232
								1,937.37	478,110
-	-	-	-	-	-	-	-	2,700.94	624,664
								91.58	25,892
								70.02	25,778
-	-	-	-	-	-	-	-	161.60	51,670
128.77	54,696			1.67		130.44	54,696	1,990.45	672,615
128.77	54,696	-	-	1.67	-	130.44	54,696	1,990.45	672,615
17.85	7,183			0.35		18.20	7,183	2,568.50	744,111
								307.47	74,612
17.85	7,183	-	-	0.35	-	18.20	7,183	2,875.97	818,723
								1,439.65	405,068
13.09	3,737			1.10		14.19	3,737	295.63	90,485
								393.63	92,092
30.17	9,654			0.51		30.68	9,654	821.34	69,748
159.85	40,951			26.96		186.81	40,951	625.28	142,628
								610.12	115,912
203.11	54,342.00	-	-	28.57	-	231.68	54,342	4,185.65	915,933
								411.29	115,401
								163.81	52,201
207.84	77,478	2.38	186	40.33		250.55	77,664	10,555.61	2,538,839
207.84	77,478	2.38	186	40.33	-	250.55	77,664	11,130.71	2,706,441
103.36	44,231	12.06	1,463	11.98		127.40	45,694	9,887.70	2,572,858
								82.22	17,700
103.36	44,231	12.06	1,463	11.98	-	127.40	45,694	9,969.92	2,590,558

2-4 国有林市町村別面積・蓄積表（林野庁所管分）

区分 市町村	国有林野							
	人工林		天然林		その他		小計	
	面積	蓄積	面積	蓄積	面積	蓄積	面積	蓄積
水俣市	1,276.38	331,318	405.20	74,263	73.69	839	1,755.27	406,420
芦北町	2,043.90	547,543	406.14	55,276	131.27		2,581.31	602,819
津奈木町	5.72	2,359	10.32	2,763	0.19		16.23	5,122
芦北管内計	3,326.00	881,220	821.66	132,302	205.15	839	4,352.81	1,014,361
人吉市	4,407.77	1,234,947	1,250.28	189,478	204.42		5,862.47	1,424,425
錦町	975.59	269,443	755.84	137,655	41.54		1,772.97	407,098
多良木町	1,420.74	442,675	679.85	121,126	80.35		2,180.94	563,801
湯前町	1,474.87	478,682	631.15	124,962	80.99		2,187.01	603,644
水上村	780.38	286,504	1,117.05	239,544	47.70		1,945.13	526,048
相良村	725.30	226,975	514.35	105,175	65.38		1,305.03	332,150
五木村	1,291.18	499,817	1,188.79	210,027	46.46		2,526.43	709,844
山江村	762.50	210,143	315.61	62,812	23.41		1,101.52	272,955
球磨村	1,137.50	337,289	420.63	65,917	43.52		1,601.65	403,206
あさぎり町	995.75	307,905	1,314.27	244,460	73.05		2,383.07	552,365
球磨管内計	13,971.58	4,294,380	8,187.82	1,501,156	706.82	-	22,866.22	5,795,536
上天草市	5.67	1,842	60.38	8,889	30.81		96.86	10,731
天草市	301.10	90,246	431.27	74,819	8.09		740.46	165,065
苓北町								
天草管内計	306.77	92,088	491.65	83,708	38.90	-	837.32	175,796
全県合計	36,896.24	11,170,649	22,739.56	4,396,105	2,320.19	839	61,955.99	15,567,593

資料：九州森林管理局

単位：面積ha、蓄積m³

官行造林地								合計	
人工林		天然林		その他		小計		面積	蓄積
面積	蓄積	面積	蓄積	面積	蓄積	面積	蓄積		
								1,755.27	406,420
								2,581.31	602,819
								16.23	5,122
-	-	-	-	-	-	-	-	4,352.81	1,014,361
								5,862.47	1,424,425
								1,772.97	407,098
48.69	22,700			0.77		49.46	22,700	2,230.40	586,501
								2,187.01	603,644
51.48	15,092	0.82	68	1.14		53.44	15,160	1,998.57	541,208
43.88	18,935			0.23		44.11	18,935	1,349.14	351,085
24.80	12,710			0.88		25.68	12,710	2,552.11	722,554
81.09	25,591			1.96		83.05	25,591	1,184.57	298,546
122.18	51,904	9.28	1,976	34.50		165.96	53,880	1,767.61	457,086
								2,383.07	552,365
372.12	146,932.00	10.10	2,044	39.48	-	421.70	148,976	23,287.92	5,944,512
140.18	37,781	0.15	15	17.25		157.58	37,796	254.44	48,527
144.39	50,031			6.77		151.16	50,031	891.62	215,096
14.10	5,735			0.25		14.35	5,735	14.35	5,735
298.67	93,547.00	0.15	15	24.27	-	323.09	93,562	1,160.41	269,358
1,331.72	478,409	24.69	3,708	146.65	-	1,503.06	482,117	63,459.05	16,049,710

2-5 民有林林種・樹種別齡級構成

林種・樹種／齡級 ^(※)		I	II	III	IV	V	VI	VII	
面積	人工林	スギ	1,428.13	2,224.99	1,141.12	987.53	934.34	1,266.92	3,044.89
		ヒノキ	440.00	1,336.77	2,158.28	1,824.67	2,655.24	3,473.85	4,152.72
		マツ	0.06	8.53	31.41	15.05	3.57	4.46	5.62
		クヌギ	88.68	144.28	178.15	192.49	323.55	775.27	1,303.46
		その他針葉樹	2.11	7.78	11.41	7.62	12.51	4.35	1.22
		その他広葉樹	249.19	417.20	522.95	340.26	258.97	165.30	26.65
		計	2,208.17	4,139.55	4,043.32	3,367.62	4,188.18	5,690.15	8,534.56
	天然林	マツ	0.03	0.00	0.00	1.58	0.00	3.69	7.73
		クヌギ	129.20	165.17	90.84	99.87	107.20	296.58	194.66
		広葉樹等	42.72	341.20	728.54	704.93	284.56	1,318.47	1,340.83
		その他針葉樹	0.00	0.00	0.00	0.00	0.00	0.00	0.00
		その他広葉樹	4.70	4.92	0.73	91.62	6.37	2.12	6.82
		計	176.65	511.29	820.11	898.00	398.13	1,620.86	1,550.04
	計	合計	2,384.82	4,650.84	4,863.43	4,265.62	4,586.31	7,311.01	10,084.60
蓄積	人工林	スギ	0	0	50,487	86,392	129,929	266,497	893,844
		ヒノキ	0	0	87,439	137,930	344,162	631,450	1,087,925
		マツ	0	0	1,342	1,089	312	610	953
		クヌギ	0	8,153	16,848	22,264	45,014	133,586	233,125
		その他針葉樹	0	0	449	724	1,433	672	209
		その他広葉樹	0	11,384	27,639	28,437	28,381	20,588	4,178
		計	-	19,537	184,204	276,836	549,231	1,053,403	2,220,234
	天然林	マツ	0	0	0	131	0	744	1,250
		クヌギ	0	6,650	7,773	10,065	13,260	46,436	29,960
		広葉樹等	0	11,202	40,869	60,197	30,489	166,393	182,776
		その他針葉樹	0	0	0	0	0	0	0
		その他広葉樹	0	134	50	8,203	701	246	965
		計	-	17,986	48,692	78,596	44,450	213,819	214,951
	計	合計	-	37,523	232,896	355,432	593,681	1,267,222	2,435,185

その他	伐採跡地	面積	1,321.85
	未立木地	面積	16,608.14
	更新困難地	面積	2,019.27
	竹林	面積	10,224.09
		蓄積(束)	10,280,618
	特殊林	面積	222.18
	その他計	面積	30,395.53
総合計	面積	398,187.68	
	蓄積	121,891,796	

森林整備課「熊本県民有林資源調査書(平成27年4月)」

※齡級: 林齢を5年毎に区切ったもの。1~5年生をI齡級、6~10年生をII齡級、以下III齡級、IV齡級・・・と称する。

单位 面积:ha、蓄积m³

VIII	IX	X	XI	XII	XIII	XIV	XV	XVI
8,313.23	12,035.10	21,511.08	26,488.75	28,299.60	15,394.11	6,271.34	3,170.20	1,884.13
9,770.22	16,820.18	18,107.91	13,049.83	9,604.22	3,596.02	1,359.68	914.82	744.83
6.49	37.38	291.53	1,586.37	1,373.40	489.10	120.53	42.15	36.38
1,094.55	963.31	601.92	308.86	164.87	76.82	36.92	10.81	12.42
0.00	1.86	2.08	5.61	1.74	0.57	0.92	0.00	0.39
21.80	7.43	28.11	7.86	9.37	5.23	4.38	1.06	0.36
19,206.29	29,865.26	40,542.63	41,447.28	39,453.20	19,561.85	7,793.77	4,139.04	2,678.51
10.21	34.93	210.61	519.15	683.53	290.97	95.36	40.95	40.34
712.93	1,848.78	2,311.32	2,066.52	977.29	368.38	166.90	37.59	16.97
2,298.40	4,089.40	9,015.71	18,432.50	27,998.54	21,034.90	12,324.97	5,624.77	3,927.16
0.00	0.00	2.03	0.00	0.40	2.19	0.00	0.54	5.08
5.26	21.26	9.98	10.71	25.46	14.57	4.83	6.43	2.51
3,026.80	5,994.37	11,549.65	21,028.88	29,685.22	21,711.01	12,592.06	5,710.28	3,992.06
22,233.09	35,859.63	52,092.28	62,476.16	69,138.42	41,272.86	20,385.83	9,849.32	6,670.57
3,032,763	5,108,273	10,046,470	13,230,120	14,772,821	8,511,328	3,641,457	1,913,317	1,202,934
3,067,220	6,137,169	7,340,595	5,756,264	4,498,723	1,743,553	673,561	452,347	374,857
1,346	7,596	67,422	400,153	354,465	131,686	32,208	11,587	10,331
200,165	175,090	106,058	58,057	32,828	15,534	8,308	2,472	3,140
0	320	378	1,425	461	159	190	0	112
2,438	1,201	4,580	1,170	1,447	800	699	162	80
6,303,932	11,429,649	17,565,503	19,447,189	19,660,745	10,403,060	4,356,423	2,379,885	1,591,454
1,880	5,246	38,854	99,628	142,432	62,462	23,747	11,463	11,788
107,812	276,189	341,401	320,152	161,484	60,943	28,157	6,996	3,922
325,873	635,576	1,454,555	3,046,973	4,735,516	3,640,605	2,196,352	1,049,812	803,839
0	0	497	0	108	611	0	142	1,545
894	3,130	1,551	1,663	5,024	3,042	1,001	1,097	585
436,459	920,141	1,836,858	3,468,416	5,044,564	3,767,663	2,249,257	1,069,510	821,679
6,740,391	12,349,790	19,402,361	22,915,605	24,705,309	14,170,723	6,605,680	3,449,395	2,413,133

単位 面積:ha、蓄積m³

林種・樹種／齡級 ^(※)		XVII	XVIII	XIX	XX以上	合計	
面積	人工林	スギ	1,254.66	999.84	565.90	740.92	137,956.78
		ヒノキ	660.16	444.04	245.07	251.37	91,609.88
		マツ	8.19	5.96	20.64	11.37	4,098.19
		クヌギ	7.18	0.74	0.00	0.05	6,284.33
		その他針葉樹	1.15	0.00	0.18	0.00	61.50
		その他広葉樹	7.01	0.00	16.04	5.90	2,095.07
		計	1,938.35	1,450.58	847.83	1,009.61	242,105.75
	天然林	マツ	42.69	50.96	41.58	23.12	2,097.43
		クヌギ	2.43	0.24	0.07	0.72	9,593.66
		広葉樹等	1,790.08	1,082.39	384.78	964.38	113,729.23
		その他針葉樹	0.04	2.70	1.43	23.33	37.74
		その他広葉樹	0.26	3.58	0.00	6.21	228.34
	計	1,835.50	1,139.87	427.86	1,017.76	125,686.40	
計	合計	3,773.85	2,590.45	1,275.69	2,027.37	367,792.15	
蓄積	人工林	スギ	836,032	695,949	371,370	487,669	65,277,652
		ヒノキ	345,404	239,244	131,766	136,250	33,185,859
		マツ	2,195	1,674	6,542	3,402	1,034,913
		クヌギ	1,811	191	0	8	1,062,652
		その他針葉樹	355	0	58	0	6,945
		その他広葉樹	1,081	0	3,946	983	139,194
		計	1,186,878	937,058	513,682	628,312	100,707,215
	天然林	マツ	12,244	15,725	13,075	5,617	446,286
		クヌギ	561	48	9	120	1,421,938
		広葉樹等	373,000	229,736	76,180	214,615	19,274,558
		その他針葉樹	12	846	456	7,558	11,775
		その他広葉樹	62	610	0	1,066	30,024
	計	385,879	246,965	89,720	228,976	21,184,581	
計	合計	1,572,757	1,184,023	603,402	857,288	121,891,796	

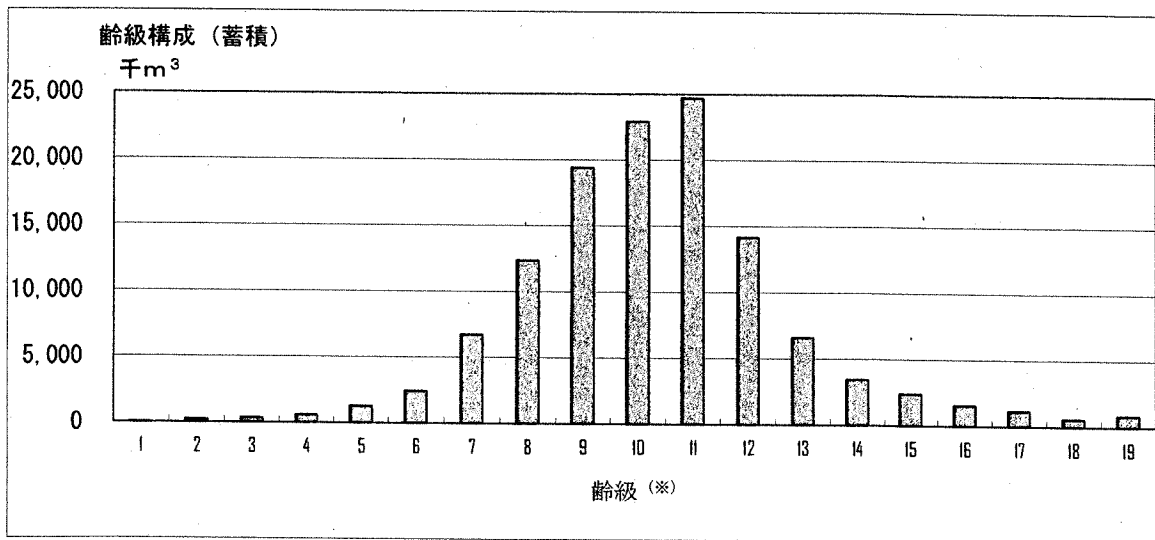
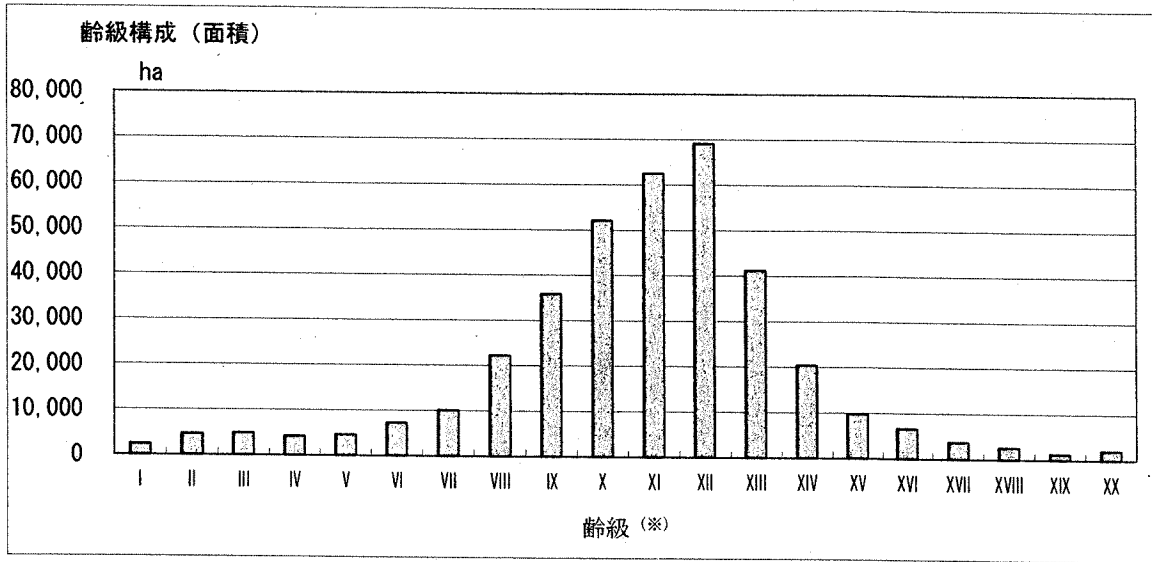

3 治山・保安林・自然公園

3-1 概 要

(1) 治 山

森林の有する公益的機能を最大限に発揮させるため、荒廃林地及び荒廃のおそれ大きい林地に対して、治山ダム、土留工及び落石防止施設等の治山施設を整備し、森林を維持造成することにより、災害の防止と森林の各種公益的機能の向上を図る。

治山事業費の推移

(単位：千円)

事業区分		平成23年度	平成24年度	平成25年度	平成26年度	平成27年度	
補助金事業	復旧治山	1,201,074	1,335,509	284,788	633,792	632,370	
	特定流域総合治山	78,877	—	—	—	—	
	地すべり防止	130,248	110,756	—	—	—	
	防災林造成	—	—	—	—	10,200	
	保安林緊急改良	75,614	53,786	86,008	118,340	54,454	
	小計	1,485,813	1,500,051	370,796	752,132	697,024	
	治山激甚災害対策特別緊急	—	1,289,817	1,212,650	2,180,152	2,188,182	
	水源地域整備	水源流域広域保全	531,304	673,103	—	—	—
		水源流域地域保全	—	—	—	—	—
		奥地保安林保全緊急対策	199,666	76,099	73,682	125,967	38,308
		水源の里保全緊急整備	9,440	—	—	—	—
		水源森林再生対策	—	113,460	337,586	599,801	206,562
	小計	740,410	862,662	411,268	725,768	244,870	
	保安林整備	保安林改良	92,857	144,546	165,153	144,843	83,055
		保安林保育	127,689	114,160	100,801	85,287	66,300
小計		220,546	258,706	265,954	230,130	149,355	
災害関連	林地荒廃防止施設災害復旧	81,647	932,859	50,757	514,691	44,487	
	災害関連緊急治山	104,924	3,481,380	—	601,833	926,909	
	小計	186,571	4,414,239	50,757	1,116,524	971,396	
補助金事業計		2,633,340	8,325,475	2,311,425	5,004,706	4,250,827	
交付金事業	予防治山	1,216,763	2,520,108	795,441	1,468,970	665,647	
	地域防災対策総合治山	107,249	—	—	—	—	
	林地荒廃防止	483,912	1,005,862	81,675	316,750	333,500	
	山地災害総合減災対策治山	20,698	—	—	—	—	
	土砂流出防止林造成	—	—	5,300	15,000	—	
	共生保安林整備	—	—	—	—	—	
	交付金事業計	1,828,622	3,525,970	882,416	1,800,720	999,147	
補助治山事業計		4,461,962	11,851,445	3,193,841	6,805,426	5,249,974	
単県治山(県営,施設管理,市町村営)計		117,308	350,426	115,848	146,061	320,220	
合計		4,579,270	12,201,871	3,309,689	6,951,487	5,570,194	

(2) 保安林

森林法に基づき、各流域毎に地域森林計画が策定され、水源かん養、災害の防備等の公益的機能を発揮させる必要のある森林を計画的に保安林に指定している。

平成27年度末の保安林種別現況等は次のとおり。

保安林種別の現況面積（兼種を含む）

単位：ha

	水源かん養	土砂流出防備	土砂崩壊防備	その他	計
国有林	55,604	2,931	3	3,648	62,186
民有林	89,315	18,339	627	5,683	113,964
計	144,919	21,270	630	9,331	176,150

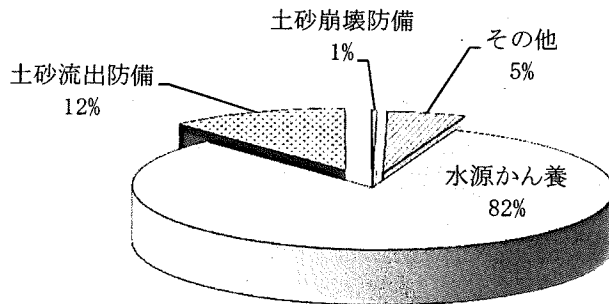

保安林面積の推移

単位：ha

	22	23	24	25	26	27
国有林	58,168	58,168	58,168	58,178	58,178	58,177
民有林	106,564	107,070	107,499	107,906	108,672	109,429
計	164,732	165,238	165,667	166,084	166,850	167,606

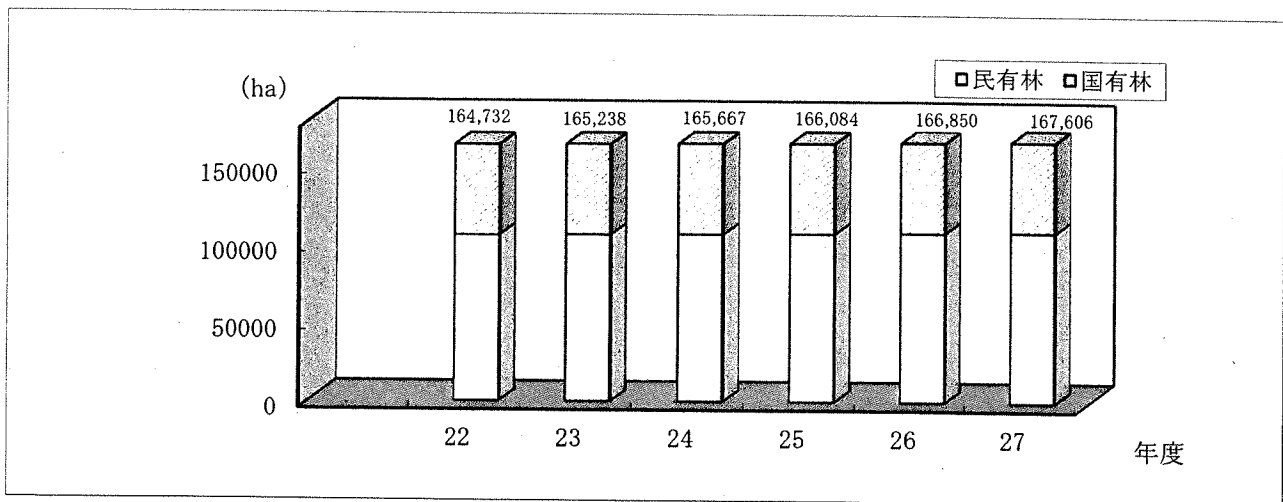

保安林面積の割合

単位：ha

	林野面積	保安林	普通林
国有林	63,459	58,177	5,282
民有林	398,188	109,429	288,759
計	461,647	167,606	294,041

全体

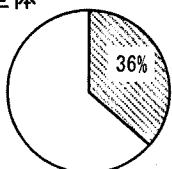

国有林

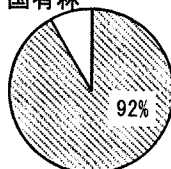

民有林

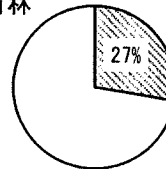

□保安林
□普通林

3-2 治山事業実績表

区分 市町村	山地治山									
	復旧治山		特定流域総合治山		地すべり防止		防災林造成		保安林緊急改良	
	件数	事業費	件数	事業費	件数	事業費	件数	事業費	件数	事業費
平成23年度	28	1,201,074	1	78,877	1	130,248	—	—	9	75,614
平成24年度	28	1,335,509	—	—	1	110,756	—	—	8	53,786
平成25年度	8	284,788	—	—	—	—	—	—	9	86,008
平成26年度	9	514,090	—	—	—	—	—	—	9	118,340
平成27年度	14	632,370	—	—	—	—	1	10,200	5	54,454
熊本市	—	—	—	—	—	—	—	—	—	—
熊本管内計	—	—	—	—	—	—	—	—	—	—
宇土市	—	—	—	—	—	—	—	—	—	—
宇城市	—	—	—	—	—	—	—	—	—	—
美里町	1	47,720	—	—	—	—	—	—	—	—
宇城管内計	1	47,720	—	—	—	—	—	—	—	—
荒尾市	—	—	—	—	—	—	—	—	—	—
玉名市	—	—	—	—	—	—	—	—	—	—
玉東町	—	—	—	—	—	—	—	—	—	—
南関町	—	—	—	—	—	—	—	—	—	—
長洲町	—	—	—	—	—	—	—	—	—	—
和水町	—	—	—	—	—	—	—	—	1	4,752
玉名管内計	—	—	—	—	—	—	—	—	1	4,752
山鹿市	4	171,463	—	—	—	—	—	—	—	—
鹿本管内計	4	171,463	—	—	—	—	—	—	—	—
菊池市	—	—	—	—	—	—	—	—	—	—
合志市	—	—	—	—	—	—	—	—	—	—
大津町	—	—	—	—	—	—	—	—	—	—
菊陽町	—	—	—	—	—	—	—	—	—	—
菊池管内計	—	—	—	—	—	—	—	—	—	—
阿蘇市	—	—	—	—	—	—	—	—	—	—
南小国町	—	—	—	—	—	—	—	—	—	—
小国町	—	—	—	—	—	—	—	—	—	—
産山村	—	—	—	—	—	—	—	—	—	—
高森町	1	58,620	—	—	—	—	—	—	—	—
南阿蘇村	—	—	—	—	—	—	—	—	—	—
西原村	—	—	—	—	—	—	—	—	—	—
阿蘇管内計	1	58,620	—	—	—	—	—	—	—	—
御船町	—	—	—	—	—	—	—	—	—	—
嘉島町	—	—	—	—	—	—	—	—	—	—
益城町	—	—	—	—	—	—	—	—	—	—
甲佐町	—	—	—	—	—	—	—	—	—	—
山都町	—	—	—	—	—	—	—	—	—	—
上益城管内計	—	—	—	—	—	—	—	—	—	—

件数単位：箇所、事業費単位：千円

治山激甚災害 対策特別緊急		水源地域整備									
		水流域広域保全		水流域地域保全		奥地保安林保全緊急対策		水源の里保全緊急整備		水源森林再生対策	
件数	事業費	件数	事業費	件数	事業費	件数	事業費	件数	事業費	件数	事業費
—	—	9	531,304	—	—	5	199,666	2	9,440	—	—
43	1,298,173	22	673,103	—	—	3	76,099	—	—	5	113,460
23	1,212,650	—	—	—	—	1	73,682	—	—	8	337,586
44	1,640,010	—	—	—	—	1	70,637	—	—	6	333,794
49	2,188,182	—	—	—	—	2	38,308	—	—	10	206,562
—	—	—	—	—	—	—	—	—	—	—	—
—	—	—	—	—	—	—	—	—	—	—	—
—	—	—	—	—	—	—	—	—	—	—	—
—	—	—	—	—	—	—	—	—	—	—	—
—	—	—	—	—	—	—	—	—	—	—	—
—	—	—	—	—	—	—	—	—	—	—	—
—	—	—	—	—	—	—	—	—	—	—	—
—	—	—	—	—	—	—	—	—	—	—	—
—	—	—	—	—	—	—	—	—	—	—	—
2	134,000	—	—	—	—	—	—	—	—	3	86,298
—	—	—	—	—	—	—	—	—	—	—	—
3	106,000	—	—	—	—	—	—	—	—	—	—
—	—	—	—	—	—	—	—	—	—	—	—
5	240,000	—	—	—	—	—	—	—	—	3	86,298
28	1,177,648	—	—	—	—	—	—	—	—	—	—
—	—	—	—	—	—	—	—	—	—	—	—
—	—	—	—	—	—	—	—	—	—	—	—
1	8,168	—	—	—	—	—	—	—	—	—	—
3	344,032	—	—	—	—	—	—	—	—	—	—
4	162,544	—	—	—	—	—	—	—	—	—	—
—	—	—	—	—	—	2	38,308	—	—	—	—
36	1,692,392	—	—	—	—	2	38,308	—	—	—	—
—	—	—	—	—	—	—	—	—	—	—	—
—	—	—	—	—	—	—	—	—	—	—	—
—	—	—	—	—	—	—	—	—	—	—	—
—	—	—	—	—	—	—	—	—	—	—	—
—	—	—	—	—	—	—	—	—	—	—	—
—	—	—	—	—	—	—	—	—	—	—	—

区分 市町村	保安林整備				林地荒廃防止 施設災害復旧		災害関連 緊急治山		予防治山	
	保安林改良		保育		件数	事業費	件数	事業費	件数	事業費
	件数	事業費	件数	事業費						
平成23年度	17	92,857	36	127,689	2	81,624	2	104,924	42	1,216,763
平成24年度	28	144,546	32	114,160	39	932,859	72	3,481,380	89	2,520,108
平成25年度	36	165,153	33	100,801	3	50,757	—	—	23	795,441
平成26年度	29	144,843	23	85,287	8	185,701	3	93,888	25	848,223
平成27年度	19	83,055	23	66,300	2	44,487	10	926,909	19	665,647
熊本市	1	1,922	—	—	—	—	—	—	—	—
熊本管内計	1	1,922	—	—	—	—	—	—	—	—
宇土市	—	—	—	—	—	—	—	—	—	—
宇城市	—	—	1	1,123	—	—	—	—	—	—
美里町	1	2,703	1	1,134	—	—	—	—	1	48,411
宇城管内計	1	2,703	2	2,257	—	—	—	—	1	48,411
荒尾市	—	—	—	—	—	—	—	—	—	—
玉名市	—	—	—	—	—	—	—	—	—	—
玉東町	—	—	—	—	—	—	—	—	—	—
南関町	—	—	1	1,156	—	—	—	—	—	—
長洲町	—	—	—	—	—	—	—	—	—	—
和水町	1	2,075	2	3,923	—	—	—	—	—	—
玉名管内計	1	2,075	3	5,079	—	—	—	—	—	—
山鹿市	5	14,234	—	—	—	—	—	—	3	131,575
鹿本管内計	5	14,234	—	—	—	—	—	—	3	131,575
菊池市	2	11,029	1	808	—	—	—	—	—	—
合志市	—	—	—	—	—	—	—	—	—	—
大津町	1	4,157	—	—	—	—	—	—	—	—
菊陽町	—	—	—	—	—	—	—	—	—	—
菊池管内計	3	15,186	1	808	—	—	—	—	—	—
阿蘇市	—	—	1	4,234	1	26,478	1	11,221	—	—
南小国町	—	—	—	—	—	—	—	—	—	—
小国町	—	—	—	—	—	—	—	—	—	—
産山村	—	—	—	—	—	—	—	—	—	—
高森町	—	—	—	—	—	—	—	—	—	—
南阿蘇村	—	—	—	—	—	—	—	—	—	—
西原村	—	—	—	—	—	—	—	—	—	—
阿蘇管内計	—	—	1	4,234	1	26,478	1	11,221	—	—
御船町	—	—	—	—	—	—	1	32,350	1	24,602
嘉島町	—	—	—	—	—	—	—	—	—	—
益城町	—	—	—	—	—	—	—	—	—	—
甲佐町	—	—	—	—	—	—	—	—	—	—
山都町	2	9,932	1	1,394	—	—	—	—	1	52,219
上益城管内計	2	9,932	1	1,394	—	—	1	32,350	2	76,821

件数単位：箇所、事業費単位：千円

地域防災対策 総合治山		林地荒廃防止		山地災害総合 減災対策治山		土砂流出 防止林造成		共生保安林整備	
件数	事業費	件数	事業費	件数	事業費	件数	事業費	件数	事業費
5	107,249	13	483,912	1	20,698	—	—	—	—
—	—	45	1,005,862	—	—	—	—	—	—
—	—	4	81,675	—	—	1	5,300	—	—
—	—	6	316,750	—	—	2	15,000	—	—
—	—	11	333,500	—	—	—	—	—	—
—	—	—	—	—	—	—	—	—	—
—	—	—	—	—	—	—	—	—	—
—	—	—	—	—	—	—	—	—	—
—	—	—	—	—	—	—	—	—	—
—	—	2	50,583	—	—	—	—	—	—
—	—	—	—	—	—	—	—	—	—
—	—	—	—	—	—	—	—	—	—
—	—	—	—	—	—	—	—	—	—
—	—	2	50,583	—	—	—	—	—	—
—	—	—	—	—	—	—	—	—	—
—	—	—	—	—	—	—	—	—	—
—	—	—	—	—	—	—	—	—	—
—	—	—	—	—	—	—	—	—	—
—	—	1	41,034	—	—	—	—	—	—
—	—	3	56,425	—	—	—	—	—	—
—	—	—	—	—	—	—	—	—	—
—	—	—	—	—	—	—	—	—	—
—	—	—	—	—	—	—	—	—	—
—	—	—	—	—	—	—	—	—	—
—	—	4	97,459	—	—	—	—	—	—
—	—	—	—	—	—	—	—	—	—
—	—	—	—	—	—	—	—	—	—
—	—	—	—	—	—	—	—	—	—
—	—	—	—	—	—	—	—	—	—
—	—	—	—	—	—	—	—	—	—

件数単位：箇所、事業費単位：千円

区 分 市町村	単県治山 (県営)		森林保全施設 管理整備		単県治山 (市町村営)	
	件数	事業費	件数	事業費	件数	事業費
平成23年度	4	4,343	—	—	34	112,965
平成24年度	19	53,060	23	187,484	35	109,882
平成25年度	12	36,908	3	20,146	21	58,794
平成26年度	27	74,390	4	21,397	22	82,054
平成27年度	37	139,870	4	24,854	37	155,496
熊本市	—	—	—	—	—	—
熊本管内計	—	—	—	—	—	—
宇土市	—	—	—	—	—	—
宇城市	1	237	—	—	1	3,030
美里町	1	877	—	—	3	5,285
宇城管内計	2	1,114	—	—	4	8,315
荒尾市	—	—	—	—	—	—
玉名市	—	—	—	—	—	—
玉東町	—	—	—	—	—	—
南関町	—	—	—	—	—	—
長洲町	—	—	—	—	—	—
和水町	—	—	—	—	—	—
玉名管内計	—	—	—	—	—	—
山鹿市	—	—	—	—	—	—
山鹿管内計	—	—	—	—	—	—
菊池市	3	13,507	—	—	—	—
合志市	—	—	—	—	—	—
大津町	—	—	—	—	—	—
菊陽町	—	—	—	—	—	—
菊池管内計	3	13,507	—	—	—	—
阿蘇市	6	39,671	—	—	1	7,590
南小国町	—	—	—	—	1	5,397
小国町	—	—	—	—	2	10,850
産山村	—	—	—	—	—	—
高森町	1	2,582	—	—	—	—
南阿蘇村	2	4,064	—	—	—	—
西原村	—	—	—	—	—	—
阿蘇管内計	9	46,317	—	—	4	23,837
御船町	1	4,330	—	—	—	—
嘉島町	—	—	—	—	—	—
益城町	—	—	—	—	—	—
甲佐町	—	—	—	—	—	—
山都町	1	2,490	—	—	8	35,063
上益城管内計	2	6,820	—	—	8	35,063

区分 市町村	山地治山									
	復旧治山		特定流域総合治山		地すべり防止		防災林造成		保安林緊急改良	
	件数	事業費	件数	事業費	件数	事業費	件数	事業費	件数	事業費
八代市	2	156,500	—	—	—	—	—	—	—	—
氷川町	—	—	—	—	—	—	—	—	—	—
八代管内計	2	156,500	—	—	—	—	—	—	—	—
水俣市	—	—	—	—	—	—	—	—	1	12,172
芦北町	—	—	—	—	—	—	—	—	—	—
津奈木町	—	—	—	—	—	—	—	—	—	—
芦北管内計	—	—	—	—	—	—	—	—	1	12,172
人吉市	—	—	—	—	—	—	—	—	—	—
錦町	—	—	—	—	—	—	—	—	—	—
多良木町	2	90,895	—	—	—	—	—	—	1	15,718
湯前町	—	—	—	—	—	—	—	—	—	—
水上村	—	—	—	—	—	—	—	—	—	—
相良村	—	—	—	—	—	—	—	—	1	11,664
五木村	—	—	—	—	—	—	—	—	—	—
山江村	—	—	—	—	—	—	—	—	—	—
球磨村	—	—	—	—	—	—	—	—	—	—
あさぎり町	—	—	—	—	—	—	—	—	1	10,148
球磨管内計	2	90,895	—	—	—	—	—	—	3	37,530
上天草市	—	—	—	—	—	—	1	10,200	—	—
天草市	3	102,557	—	—	—	—	—	—	—	—
苓北町	1	4,615	—	—	—	—	—	—	—	—
天草管内計	4	107,172	—	—	—	—	1	10,200	—	—
全県合計	14	632,370	—	—	—	—	1	10,200	5	54,454

治山激甚災害 対策特別緊急		水源地域整備									
		水源流域広域保全		水源流域地域保全		奥地保安林保全緊急対策		水源の里保全緊急整備		水源森林再生対策	
件数	事業費	件数	事業費	件数	事業費	件数	事業費	件数	事業費	件数	事業費
—	—	—	—	—	—	—	—	—	—	4	42,806
—	—	—	—	—	—	—	—	—	—	—	—
—	—	—	—	—	—	—	—	—	—	4	42,806
—	—	—	—	—	—	—	—	—	—	—	—
—	—	—	—	—	—	—	—	—	—	—	—
—	—	—	—	—	—	—	—	—	—	—	—
—	—	—	—	—	—	—	—	—	—	—	—
2	57,150	—	—	—	—	—	—	—	—	—	—
2	51,450	—	—	—	—	—	—	—	—	—	—
4	147,190	—	—	—	—	—	—	—	—	3	77,458
—	—	—	—	—	—	—	—	—	—	—	—
—	—	—	—	—	—	—	—	—	—	—	—
—	—	—	—	—	—	—	—	—	—	—	—
8	255,790	—	—	—	—	—	—	—	—	3	77,458
—	—	—	—	—	—	—	—	—	—	—	—
—	—	—	—	—	—	—	—	—	—	—	—
—	—	—	—	—	—	—	—	—	—	—	—
—	—	—	—	—	—	—	—	—	—	—	—
49	2,188,182	—	—	—	—	2	38,308	—	—	10	206,562

区 分	保安林整備				林地荒廃防止 施設災害復旧	災害関連 緊急治山		予防治山		
	保安林改良		保育			件数	事業費	件数	事業費	
市町村	件数	事業費	件数	事業費	件数					事業費
八 代 市	2	8,784	4	12,150			2	428,405	3	121,240
氷 川 町	—	—	—	—	—	—	—	—	—	—
八代管内計	2	8,784	4	12,150	—	—	2	428,405	3	121,240
水 俣 市	1	8,738	—	—	—	—	—	—	2	43,879
芦 北 町	1	3,950	—	—	—	—	—	—	2	59,404
津 奈 木 町	—	—	—	—	—	—	—	—	—	—
芦北管内計	2	12,688	—	—	—	—	—	—	4	103,283
人 吉 市	—	—	—	—	—	—	—	—	—	—
錦 町	—	—	—	—	—	—	—	—	—	—
多 良 木 町	—	—	1	7,770	—	—	—	—	—	—
湯 前 町	—	—	—	—	1	18,009	—	—	—	—
水 上 村	1	10,407	1	4,234	—	—	—	—	—	—
相 良 村	—	—	1	2,333	—	—	—	—	—	—
五 木 村	—	—	1	1,462	—	—	—	—	—	—
山 江 村	—	—	1	1,037	—	—	1	192,975	—	—
球 磨 村	—	—	1	2,219	—	—	1	150,764	—	—
あ さ ぎ り 町	—	—	1	8,041	—	—	—	—	1	40,967
球磨管内計	1	10,407	7	27,096	1	18,009	2	343,739	1	40,967
上 天 草 市	—	—	2	8,976	—	—	2	55,931	1	27,117
天 草 市	1	5,124	2	4,306	—	—	—	—	2	47,968
苓 北 町	—	—	—	—	—	—	2	55,263	2	68,265
天草管内計	1	5,124	4	13,282	—	—	4	111,194	5	143,350
全 県 合 計	19	83,055	23	66,300	2	44,487	10	926,909	19	665,647

地域防災対策 総合治山		林地荒廃防止		山地災害総合 減災対策治山		土砂流出 防止林造成		共生保安林整備	
件数	事業費	件数	事業費	件数	事業費	件数	事業費	件数	事業費
—	—	—	—	—	—	—	—	—	—
—	—	—	—	—	—	—	—	—	—
—	—	—	—	—	—	—	—	—	—
—	—	—	—	—	—	—	—	—	—
—	—	—	—	—	—	—	—	—	—
—	—	—	—	—	—	—	—	—	—
—	—	1	56,436	—	—	—	—	—	—
—	—	1	40,505	—	—	—	—	—	—
—	—	1	26,856	—	—	—	—	—	—
—	—	—	—	—	—	—	—	—	—
—	—	2	61,661	—	—	—	—	—	—
—	—	—	—	—	—	—	—	—	—
—	—	5	185,458	—	—	—	—	—	—
—	—	—	—	—	—	—	—	—	—
—	—	—	—	—	—	—	—	—	—
—	—	—	—	—	—	—	—	—	—
—	—	—	—	—	—	—	—	—	—
—	—	11	333,500	—	—	—	—	—	—

区 分 市町村	単県治山 (県営)		森林保全施設 管理整備		単県治山 (市町村営)	
	件数	事業費	件数	事業費	件数	事業費
八 代 市	6	21,715	1	6,742	1	2,821
氷 川 町	—	—	—	—	—	—
八代管内計	6	21,715	1	6,742	1	2,821
水 俣 市	1	1,242	—	—	—	—
芦 北 町	—	—	—	—	1	1,674
津 奈 木 町	1	972	—	—	—	—
芦北管内計	2	2,214	—	—	1	1,674
人 吉 市	—	—	—	—	—	—
錦 町	—	—	—	—	—	—
多 良 木 町	1	5,150	—	—	—	—
湯 前 町	2	8,960	—	—	—	—
水 上 村	—	—	—	—	—	—
相 良 村	—	—	—	—	—	—
五 木 村	—	—	—	—	—	—
山 江 村	2	5,218	1	3,750	—	—
球 磨 村	1	1,240	2	14,362	1	20,360
あさぎり町	—	—	—	—	1	1,547
球磨管内計	6	20,568	3	18,112	2	21,907
上 天 草 市	4	20,001	—	—	7	25,705
天 草 市	1	3,843	—	—	10	36,174
苓 北 町	2	3,771	—	—	—	—
天草管内計	7	27,615	—	—	17	61,879
全 県 合 計	37	139,870	4	24,854	37	155,496

3-3 保安林面積現況表

市町村	区分	水源かん養	土砂流出防備 (兼種)	土砂崩壊防備	飛砂防備	防風	水害防備	潮害防備	干害防備	防雪
平成22年度	国有林	55,592	2,322 (610)	3	-	3	-	43	163	-
	民有林	87,480	17,326 (-)	621	2	21	-	7	-	-
平成23年度	国有林	55,592	2,322 (610)	3	-	3	-	43	163	-
	民有林	87,780	17,528 (-)	622	2	21	-	7	-	-
平成24年度	国有林	55,592	2,322 (610)	3	-	3	-	43	163	-
	民有林	87,991	17,746 (-)	622	2	21	-	7	-	-
平成25年度	国有林	55,602	2,322 (610)	3	-	3	-	43	163	-
	民有林	88,222	17,921 (-)	622	2	21	-	7	-	-
平成26年度	国有林	55,604	2,322 (610)	3	-	1	-	43	163	-
	民有林	88,789	18,113 (-)	622	2	21	-	7	-	-
平成27年度	国有林	55,604	2,321 (610)	3	-	1	-	43	163	-
	民有林	89,315	18,339 (-)	627	2	21	-	7	-	-
熊本市	国有林	218	1,194 (-)	3	-	-	-	-	125	-
	民有林	-	178 (-)	7	-	-	-	-	-	-
熊本管内計	国有林	218	1,194 (-)	3	-	-	-	-	125	-
	民有林	-	178 (-)	7	-	-	-	-	-	-
宇土市	国有林	312	- (-)	-	-	-	-	-	-	-
	民有林	-	22 (-)	1	-	-	-	-	-	-
宇城市	国有林	192	14 (-)	-	-	1	-	-	-	-
	民有林	126	65 (-)	-	-	-	-	-	-	-
美里町	国有林	1,894	- (-)	-	-	-	-	-	-	-
	民有林	980	230 (-)	47	-	-	-	-	-	-
宇城管内計	国有林	2,398	14 (-)	-	-	1	-	-	-	-
	民有林	1,106	317 (-)	48	-	-	-	-	-	-
荒尾市	国有林	-	- (-)	-	-	-	-	-	-	-
	民有林	-	264 (-)	-	-	-	-	-	-	-
玉名市	国有林	-	90 (-)	-	-	-	-	-	-	-
	民有林	113	258 (-)	1	-	-	-	-	-	-
玉東町	国有林	-	70 (-)	-	-	-	-	-	-	-
	民有林	23	2 (-)	-	-	-	-	-	-	-
南関町	国有林	-	- (-)	-	-	-	-	-	-	-
	民有林	140	54 (-)	4	-	-	-	-	-	-
長洲町	国有林	-	- (-)	-	-	-	-	-	-	-
	民有林	-	- (-)	-	-	-	-	-	-	-
和水町	国有林	-	- (-)	-	-	-	-	-	-	-
	民有林	36	511 (-)	5	-	-	-	-	-	-
玉名管内計	国有林	-	160 (-)	-	-	-	-	-	-	-
	民有林	312	1,089 (-)	10	-	-	-	-	-	-

単位：h a

防霧	なだれ防止	落石防止	防火	魚つき（兼種）	航行目標	保健（兼種）	風致	合計（兼種）
-	-	-	-	18（43）	-	24（3,356）	-	58,168（4,009）
-	-	165	11	319（-）	2	605（4,535）	5	106,564（4,535）
-	-	-	-	18（43）	-	24（3,356）	-	58,168（4,009）
-	-	168	11	319（-）	2	605（4,535）	5	107,070（4,535）
-	-	-	-	18（43）	-	24（3,356）	-	58,168（4,009）
-	-	168	11	319（-）	2	605（4,535）	5	107,499（4,535）
-	-	-	-	18（43）	-	24（3,356）	-	58,178（4,009）
-	-	169	11	319（-）	2	605（4,535）	5	107,906（4,535）
-	-	-	-	17（43）	-	24（3,356）	-	58,178（4,009）
-	-	174	11	319（-）	2	605（4,535）	5	108,672（4,535）
-	-	-	-	17（43）	-	24（3,356）	-	58,177（4,009）
-	-	176	11	319（-）	2	605（4,535）	5	109,429（4,535）
-	-	-	-	-（-）	-	-（302）	-	1,540（302）
-	-	12	-	-（-）	-	59（94）	-	256（94）
-	-	-	-	-（-）	-	-（302）	-	1,540（302）
-	-	12	-	-（-）	-	59（94）	-	256（94）
-	-	-	-	-（-）	-	-（23）	-	312（23）
-	-	-	-	-（-）	-	-（-）	-	23（-）
-	-	-	-	-（-）	-	-（-）	-	207（-）
-	-	2	-	-（-）	-	22（8）	-	215（8）
-	-	-	-	-（-）	-	-（-）	-	1,894（-）
-	-	4	-	-（-）	-	-（-）	-	1,261（-）
-	-	-	-	-（-）	-	-（23）	-	2,413（23）
-	-	6	-	-（-）	-	22（8）	-	1,499（8）
-	-	-	-	-（-）	-	-（-）	-	-（-）
-	-	-	4	-（-）	-	-（98）	-	268（98）
-	-	-	-	-（-）	-	-（-）	-	90（-）
-	-	4	-	-（-）	-	-（202）	-	376（202）
-	-	-	-	-（-）	-	-（-）	-	70（-）
-	-	-	-	-（-）	-	-（21）	-	25（21）
-	-	-	-	-（-）	-	-（-）	-	-（-）
-	-	-	-	-（-）	-	-（-）	-	198（-）
-	-	-	-	-（-）	-	-（-）	-	-（-）
-	-	-	-	-（-）	-	-（-）	-	-（-）
-	-	-	-	-（-）	-	8（6）	-	560（6）
-	-	-	-	-（-）	-	-（-）	-	160（-）
-	-	4	4	-（-）	-	8（327）	-	1,427（327）

市町村	区分	水源かん養	土砂流出防備 (兼種)	土砂崩壊防備	飛砂防備	防風	水害防備	潮害防備	干害防備	防雪
山鹿市	国有林	1,780	126 (13)	-	-	-	-	-	33	-
	民有林	3,590	656 (-)	26	-	2	-	-	-	-
鹿本管内計	国有林	1,780	126 (13)	-	-	-	-	-	33	-
	民有林	3,590	656 (-)	26	-	2	-	-	-	-
菊池市	国有林	2,481	- (-)	-	-	-	-	-	-	-
	民有林	4,852	200 (-)	22	-	-	-	-	-	-
合志市	国有林	-	- (-)	-	-	-	-	-	-	-
	民有林	-	- (-)	-	-	-	-	-	-	-
大津町	国有林	303	- (-)	-	-	-	-	-	-	-
	民有林	1,138	5 (-)	1	-	-	-	-	-	-
菊陽町	国有林	-	- (-)	-	-	-	-	-	-	-
	民有林	-	- (-)	-	-	-	-	-	-	-
菊池管内計	国有林	2,784	- (-)	-	-	-	-	-	-	-
	民有林	5,990	205 (-)	23	-	-	-	-	-	-
阿蘇市	国有林	1,406	- (-)	-	-	-	-	-	-	-
	民有林	3,611	615 (-)	1	-	-	-	-	-	-
南小国町	国有林	285	- (-)	-	-	-	-	-	-	-
	民有林	416	112 (-)	-	-	-	-	-	-	-
小国町	国有林	383	- (-)	-	-	-	-	-	-	-
	民有林	587	486 (-)	46	-	-	-	-	-	-
産山村	国有林	-	- (-)	-	-	-	-	-	-	-
	民有林	501	72 (-)	2	-	-	-	-	-	-
高森町	国有林	822	- (566)	-	-	-	-	-	-	-
	民有林	1,312	350 (-)	35	-	-	-	-	-	-
南阿蘇村	国有林	606	- (-)	-	-	-	-	-	-	-
	民有林	3,061	193 (-)	1	-	-	-	-	-	-
西原村	国有林	618	- (-)	-	-	-	-	-	-	-
	民有林	1,714	42 (-)	-	-	-	-	-	-	-
阿蘇管内計	国有林	4,120	- (566)	-	-	-	-	-	-	-
	民有林	11,202	1,870 (-)	85	-	-	-	-	-	-
御船町	国有林	396	- (-)	-	-	-	-	-	-	-
	民有林	74	65 (-)	-	-	-	-	-	-	-
嘉島町	国有林	-	- (-)	-	-	-	-	-	-	-
	民有林	-	- (-)	-	-	-	-	-	-	-
益城町	国有林	-	- (-)	-	-	-	-	-	-	-
	民有林	213	16 (-)	-	-	-	-	-	-	-
甲佐町	国有林	-	- (-)	-	-	-	-	-	-	-
	民有林	-	63 (-)	-	-	-	-	-	-	-
山都町	国有林	10,135	4 (-)	-	-	-	-	-	-	-
	民有林	3,112	893 (-)	19	-	-	-	-	-	-
上益城管内計	国有林	10,531	4 (-)	-	-	-	-	-	-	-
	民有林	3,399	1,037 (-)	19	-	-	-	-	-	-

単位：h a

防霧	なだれ防止	落石防止	防火	魚つき（兼種）	航行目標	保健（兼種）	風致	合計（兼種）
-	-	-	-	-（-）	-	-（8）	-	1,939（21）
-	-	1	-	-（-）	-	147（360）	-	4,422（360）
-	-	-	-	-（-）	-	-（8）	-	1,939（21）
-	-	1	-	-（-）	-	147（360）	-	4,422（360）
-	-	-	-	-（-）	-	21（111）	-	2,502（111）
-	-	7	-	-（-）	-	19（236）	-	5,100（236）
-	-	-	-	-（-）	-	-（-）	-	-（-）
-	-	-	-	-（-）	-	-（-）	-	-（-）
-	-	-	-	-（-）	-	-（72）	-	303（72）
-	-	-	-	-（-）	-	-（59）	-	1,144（59）
-	-	-	-	-（-）	-	-（-）	-	-（-）
-	-	-	-	-（-）	-	-（-）	-	-（-）
-	-	-	-	-（-）	-	21（183）	-	2,805（183）
-	-	7	-	-（-）	-	19（295）	-	6,244（295）
-	-	-	-	-（-）	-	-（161）	-	1,406（161）
-	-	4	1	-（-）	-	20（355）	-	4,252（355）
-	-	-	-	-（-）	-	-（-）	-	285（-）
-	-	-	-	-（-）	-	-（-）	-	528（-）
-	-	-	-	-（-）	-	-（47）	-	383（47）
-	-	-	-	-（-）	-	-（-）	-	1,119（-）
-	-	-	-	-（-）	-	-（-）	-	-（-）
-	-	-	-	-（-）	-	15（-）	-	590（-）
-	-	-	-	-（-）	-	-（-）	-	822（566）
-	-	-	-	-（-）	-	-（71）	-	1,697（71）
-	-	-	-	-（-）	-	-（-）	-	606（-）
-	-	-	3	-（-）	-	17（713）	-	3,275（713）
-	-	-	-	-（-）	-	-（-）	-	618（-）
-	-	-	-	-（-）	-	-（68）	-	1,756（68）
-	-	-	-	-（-）	-	-（208）	-	4,120（774）
-	-	4	4	-（-）	-	52（1,207）	-	13,217（1,207）
-	-	-	-	-（-）	-	-（-）	-	396（-）
-	-	1	-	-（-）	-	-（20）	-	140（20）
-	-	-	-	-（-）	-	-（-）	-	-（-）
-	-	-	-	-（-）	-	-（-）	-	-（-）
-	-	-	-	-（-）	-	-（-）	-	-（-）
-	-	-	-	-（-）	-	11（-）	-	240（-）
-	-	-	-	-（-）	-	-（-）	-	-（-）
-	-	5	-	-（-）	-	-（-）	-	68（-）
-	-	-	-	-（-）	-	-（741）	-	10,139（741）
-	-	6	-	-（-）	-	-（-）	4	4,034（-）
-	-	-	-	-（-）	-	-（741）	-	10,535（741）
-	-	12	-	-（-）	-	11（20）	4	4,482（20）

市町村	区分	水源かん養	土砂流出防備 (兼種)	土砂崩壊防備	飛砂防備	防風	水害防備	潮害防備	干害防備	防雪
八代市	国有林	9,287	166 (-)	-	-	-	-	-	-	-
	民有林	11,428	1,301 (-)	133	-	-	-	-	-	-
氷川町	国有林	-	76 (-)	-	-	-	-	-	-	-
	民有林	-	6 (-)	-	-	-	-	-	-	-
八代管内計	国有林	9,287	242 (-)	-	-	-	-	-	-	-
	民有林	11,428	1,307 (-)	133	-	-	-	-	-	-
水俣市	国有林	1,112	482 (-)	-	-	-	-	43	5	-
	民有林	470	176 (-)	-	-	-	-	-	-	-
芦北町	国有林	2,263	- (-)	-	-	-	-	-	-	-
	民有林	576	689 (-)	45	-	-	-	-	-	-
津奈木町	国有林	16	- (-)	-	-	-	-	-	-	-
	民有林	131	72 (-)	4	-	-	-	-	-	-
芦北管内計	国有林	3,391	482 (-)	-	-	-	-	43	5	-
	民有林	1,177	937 (-)	49	-	-	-	-	-	-
人吉市	国有林	4,616	- (12)	-	-	-	-	-	-	-
	民有林	2,132	473 (-)	-	-	-	-	-	-	-
錦町	国有林	1,739	- (-)	-	-	-	-	-	-	-
	民有林	1,231	193 (-)	-	-	-	-	-	-	-
多良木町	国有林	1,574	- (-)	-	-	-	-	-	-	-
	民有林	1,936	4,322 (-)	5	-	-	-	-	-	-
湯前町	国有林	2,108	39 (-)	-	-	-	-	-	-	-
	民有林	487	130 (-)	-	-	-	-	-	-	-
水上村	国有林	1,575	- (4)	-	-	-	-	-	-	-
	民有林	10,172	1,020 (-)	43	-	-	-	-	-	-
相良村	国有林	1,300	- (15)	-	-	-	-	-	-	-
	民有林	3,892	62 (-)	1	-	18	-	-	-	-
五木村	国有林	2,463	- (-)	-	-	-	-	-	-	-
	民有林	14,682	269 (-)	61	-	-	-	-	-	-
山江村	国有林	1,129	- (-)	-	-	-	-	-	-	-
	民有林	5,143	431 (-)	-	-	-	-	-	-	-
球磨村	国有林	1,558	- (-)	-	-	-	-	-	-	-
	民有林	3,351	400 (-)	13	-	-	-	-	-	-
あさぎり町	国有林	2,333	- (-)	-	-	-	-	-	-	-
	民有林	3,322	1,506 (-)	-	-	-	-	-	-	-
球磨管内計	国有林	20,395	39 (31)	-	-	-	-	-	-	-
	民有林	46,348	8,806 (-)	123	-	18	-	-	-	-

単位：h a

防霧	なだれ防止	落石防止	防火	魚つき (兼種)	航行目標	保健 (兼種)	風致	合計 (兼種)
-	-	-	-	- (-)	-	- (1,214)	-	9,453 (1,214)
-	-	9	-	- (-)	1	38 (148)	-	12,910 (148)
-	-	-	-	- (-)	-	- (-)	-	76 (-)
-	-	-	-	- (-)	-	- (-)	-	6 (-)
-	-	-	-	- (-)	-	- (1,214)	-	9,529 (1,214)
-	-	9	-	- (-)	1	38 (148)	-	12,916 (148)
-	-	-	-	17 (43)	-	3 (37)	-	1,662 (80)
-	-	10	-	4 (-)	-	- (24)	-	660 (24)
-	-	-	-	- (-)	-	- (-)	-	2,263 (-)
-	-	18	-	9 (-)	-	25 (-)	-	1,362 (-)
-	-	-	-	- (-)	-	- (-)	-	16 (-)
-	-	5	-	- (-)	-	- (8)	-	212 (8)
-	-	-	-	17 (43)	-	3 (37)	-	3,941 (80)
-	-	33	-	13 (-)	-	25 (32)	-	2,234 (32)
-	-	-	-	- (-)	-	- (-)	-	4,616 (12)
-	-	8	-	- (-)	-	25 (185)	-	2,638 (185)
-	-	-	-	- (-)	-	- (-)	-	1,739 (-)
-	-	-	-	- (-)	-	39 (-)	-	1,463 (-)
-	-	-	-	- (-)	-	- (-)	-	1,574 (-)
-	-	-	-	- (-)	-	- (81)	-	6,263 (81)
-	-	-	-	- (-)	-	- (-)	-	2,147 (-)
-	-	-	-	- (-)	-	- (126)	-	617 (126)
-	-	-	-	- (-)	-	- (640)	-	1,575 (644)
-	-	9	-	- (-)	-	- (175)	-	11,244 (175)
-	-	-	-	- (-)	-	- (-)	-	1,300 (15)
-	-	1	-	- (-)	-	- (-)	1	3,975 (-)
-	-	-	-	- (-)	-	- (-)	-	2,463 (-)
-	-	19	-	- (-)	-	- (135)	-	15,031 (135)
-	-	-	-	- (-)	-	- (-)	-	1,129 (-)
-	-	16	-	- (-)	-	- (-)	-	5,590 (-)
-	-	-	-	- (-)	-	- (-)	-	1,558 (-)
-	-	14	-	- (-)	-	- (-)	-	3,778 (-)
-	-	-	-	- (-)	-	- (-)	-	2,333 (-)
-	-	-	-	- (-)	-	- (649)	-	4,828 (649)
-	-	-	-	- (-)	-	- (640)	-	20,434 (671)
-	-	67	-	- (-)	-	64 (1,351)	1	55,427 (1,351)

市町村	区分	水源かん養	土砂流出防備 (兼種)	土砂崩壊防備	飛砂防備	防風	水害防備	潮害防備	干害防備	防雪
上天草市	国有林	-	39 (-)	-	-	-	-	-	-	-
	民有林	390	646 (-)	10	-	-	-	1	-	-
天草市	国有林	700	21 (-)	-	-	-	-	-	-	-
	民有林	3,801	1,160 (-)	94	2	-	-	1	-	-
苓北町	国有林	-	- (-)	-	-	-	-	-	-	-
	民有林	572	130 (-)	0	-	1	-	5	-	-
天草管内計	国有林	700	60 (-)	-	-	-	-	-	-	-
	民有林	4,763	1,936 (-)	104	2	1	-	7	-	-
全県合計	国有林	55,604	2,321 (610)	3	-	1	-	43	163	-
	民有林	89,315	18,339 (-)	627	2	21	-	7	-	-

※資料：森林保全課

単位：h a

防霧	なだれ防止	落石防止	防火	魚つき（兼種）	航行目標	保健（兼種）	風致	合計（兼種）
-	-	-	-	-（-）	-	-（-）	-	39（-）
-	-	5	-	21（-）	-	-（214）	-	1,073（214）
-	-	-	-	-（-）	-	-（-）	-	721（-）
-	-	16	3	254（-）	1	155（479）	-	5,488（479）
-	-	-	-	-（-）	-	-（-）	-	-（-）
-	-	-	-	31（-）	-	5（-）	-	745（-）
-	-	-	-	-（-）	-	-（-）	-	760（-）
-	-	21	3	306（-）	1	160（693）	-	7,305（693）
-	-	-	-	17（43）	-	24（3,356）	-	58,177（4,009）
-	-	176	11	319（-）	2	605（4,535）	5	109,429（4,535）

3-4 流域別保安林面積現況表

流域	区分	水源かん養	土砂流出防備 (兼種)	土砂崩壊防備	飛砂防備	防風	水害防備	潮害防備	干害防備	防雪
菊池川	国有林	5,831	334 (13)	-	-	-	-	-	122	-
	民有林	10,103	1,951 (-)	61	-	2	-	-	-	-
白川	国有林	1,591	1,146 (566)	3	-	-	-	-	36	-
	民有林	7,123	1,049 (-)	41	-	-	-	-	-	-
緑川	国有林	15,078	94 (-)	-	-	1	-	-	-	-
	民有林	7,269	1,537 (-)	85	-	-	-	-	-	-
球磨川	国有林	28,824	686 (31)	-	-	-	-	43	5	-
	民有林	55,003	7,129 (-)	282	-	18	-	-	-	-
島しょ	国有林	700	61 (-)	-	-	-	-	-	-	-
	民有林	4,763	1,937 (-)	104	2	1	-	7	-	-
矢部川	国有林	-	- (-)	-	-	-	-	-	-	-
	民有林	140	1 (-)	3	-	-	-	-	-	-
筑後川	国有林	668	- (-)	-	-	-	-	-	-	-
	民有林	1,125	592 (-)	45	-	-	-	-	-	-
大野川	国有林	31	- (-)	-	-	-	-	-	-	-
	民有林	1,625	295 (-)	2	-	-	-	-	-	-
五ヶ瀬川	国有林	156	- (-)	-	-	-	-	-	-	-
	民有林	718	146 (-)	-	-	-	-	-	-	-
大淀川	国有林	1,315	- (-)	-	-	-	-	-	-	-
	民有林	789	3,702 (-)	4	-	-	-	-	-	-
川内川	国有林	1,409	- (-)	-	-	-	-	-	-	-
	民有林	657	- (-)	-	-	-	-	-	-	-
計	国有林	55,604	2,321 (610)	3	-	1	-	43	163	-
	民有林	89,315	18,339 (-)	627	2	21	-	7	-	-

※資料：森林保全課

単位：h a

防霧	なだれ防止	落石防止	防火	魚つき (兼種)	航行目標	保健 (兼種)	風致	合計 (兼種)
-	-	-	-	- (-)	-	22 (280)	-	6,309 (293)
-	-	12	4	- (-)	-	175 (982)	-	12,308 (982)
-	-	-	-	- (-)	-	- (341)	-	2,776 (907)
-	-	16	4	- (-)	-	74 (1,264)	-	8,308 (1,264)
-	-	-	-	- (-)	-	- (796)	-	15,173 (796)
-	-	20	-	- (-)	-	33 (63)	4	8,948 (63)
-	-	-	-	17 (43)	-	3 (1,892)	-	29,578 (1,966)
-	-	107	-	13 (-)	1	127 (1,531)	1	62,682 (1,531)
-	-	-	-	- (-)	-	- (-)	-	761 (-)
-	-	20	3	306 (-)	1	160 (693)	-	7,305 (693)
-	-	-	-	- (-)	-	- (-)	-	- (-)
-	-	-	-	- (-)	-	- (-)	-	144 (-)
-	-	-	-	- (-)	-	- (47)	-	668 (47)
-	-	-	-	- (-)	-	- (-)	-	1,762 (-)
-	-	-	-	- (-)	-	- (-)	-	31 (-)
-	-	-	-	- (-)	-	35 (2)	-	1,957 (2)
-	-	-	-	- (-)	-	- (-)	-	156 (-)
-	-	-	-	- (-)	-	- (-)	-	864 (-)
-	-	-	-	- (-)	-	- (-)	-	1,315 (-)
-	-	-	-	- (-)	-	- (-)	-	4,495 (-)
-	-	-	-	- (-)	-	- (-)	-	1,409 (-)
-	-	-	-	- (-)	-	- (-)	-	657 (-)
-	-	-	-	17 (43)	-	24 (3,356)	-	58,177 (4,009)
-	-	176	11	319 (-)	2	605 (4,535)	5	109,429 (4,535)

3-5 自然公園現況表

区 分	自 然 公 園								
	国 立 公 園						国 定		
	特別保護 地区	第1種特 別地域	第2種 特別地	第3種特 別地域	普通地域	合計	特別保護 地区	第1種特 別地域	第2種特 別地域
市町村									
平成23年度	810	2,365	13,640	17,827	33,700	68,342	339	1,863	3,018
平成24年度	810	2,365	13,640	17,827	33,700	68,342	339	1,863	3,018
平成25年度	810	2,365	13,647	17,827	33,693	68,342	339	1,863	3,018
平成26年度	810	2,365	13,647	17,827	33,693	68,342	339	1,863	3,018
平成27年度	810	2,365	13,647	17,827	33,693	68,342	339	1,863	3,018
熊本市	-	-	-	-	-	-	-	-	-
熊本管内計	-	-	-	-	-	-	-	-	-
宇土市	-	-	-	-	-	-	-	-	-
宇城市	-	-	-	-	-	-	-	-	-
美里町	-	-	-	-	-	-	-	-	70
宇城管内計	-	-	-	-	-	-	-	-	70
荒尾市	-	-	-	-	-	-	-	-	-
玉名市	-	-	-	-	-	-	-	-	-
玉東町	-	-	-	-	-	-	-	-	-
南関町	-	-	-	-	-	-	-	-	-
長洲町	-	-	-	-	-	-	-	-	-
和水町	-	-	-	-	-	-	-	-	-
玉名管内計	-	-	-	-	-	-	-	-	-
山鹿市	-	-	-	-	-	-	-	-	-
鹿本管内計	-	-	-	-	-	-	-	-	-
菊池市	-	50	183	237	292	762	-	-	-
合志市	-	-	-	-	-	-	-	-	-
大津町	84	-	12	91	408	595	-	-	-
菊陽町	-	-	-	-	-	-	-	-	-
菊池管内計	84	50	195	328	700	1,357	-	-	-
阿蘇市	391	900	2,996	6,106	20,050	30,443	-	-	-
南小国町	-	-	319	602	809	1,730	-	-	-
小国町	-	40	-	137	1,302	1,479	-	-	1,131
産山村	-	-	217	260	382	859	-	-	-
高森町	317	300	622	1,586	2,054	4,879	-	-	-
西原村	-	-	-	-	-	-	-	-	-
南阿蘇村	17	878	1,748	2,952	8,026	13,621	-	-	-
阿蘇管内計	725	2,118	5,902	11,643	32,623	53,011	-	-	1,131
御船町	-	-	-	-	-	-	-	-	-
嘉島町	-	-	-	-	-	-	-	-	-
益城町	-	-	-	-	-	-	-	-	-
甲佐町	-	-	-	-	-	-	-	-	-
山都町	-	-	-	-	-	-	19	721	585
上益城管内計	-	-	-	-	-	-	19	721	585
八代市	-	-	-	-	-	-	320	882	767
氷川町	-	-	-	-	-	-	-	-	-
八代管内計	-	-	-	-	-	-	320	882	767

単位：ha

園（陸域面積）									公園合計
公園			県立自然公園						
第3種特別地域	普通地域	合計	特別保護地区	第1種特別地域	第2種特別地域	第3種特別地域	普通地域	合計	
10,511	866	16,597	-	321	4,175	12,301	53,900	70,697	155,636
10,511	866	16,597	-	321	4,175	12,301	53,900	70,697	155,636
10,511	866	16,597	-	321	4,175	12,301	53,900	70,697	155,636
10,511	866	16,597	-	321	4,175	12,301	53,900	70,697	155,636
10,511	866	16,597	-	321	4,175	12,301	53,900	70,697	155,636
-	-	-	-	15	422	1,014	5,029	6,480	6,480
-	-	-	-	15	422	1,014	5,029	6,480	6,480
-	-	-	-	-	3	-	403	406	406
-	-	-	-	-	138	47	774	959	959
50	-	120	-	-	52	776	3,592	4,420	4,540
50	-	120	-	-	193	823	4,769	5,785	5,905
-	-	-	-	60	422	554	703	1,739	1,739
-	-	-	-	210	644	462	1,282	2,598	2,598
-	-	-	-	-	3	-	431	434	434
-	-	-	-	-	210	161	293	664	664
-	-	-	-	-	-	-	-	-	-
-	-	-	-	-	-	-	-	-	-
-	-	-	-	270	1,279	1,177	2,709	5,435	5,435
-	-	-	-	-	-	-	-	-	-
-	-	-	-	-	-	-	-	-	-
-	-	-	-	-	-	-	-	-	762
-	-	-	-	-	-	-	-	-	-
-	-	-	-	-	-	-	-	-	595
-	-	-	-	-	-	-	-	-	-
-	-	-	-	-	-	-	-	-	1,357
-	-	-	-	-	-	-	-	-	30,443
-	-	-	-	-	-	-	-	-	1,730
-	851	1,982	-	-	-	-	-	-	3,461
-	-	-	-	-	-	-	-	-	859
-	-	-	-	-	-	-	-	-	4,879
-	-	-	-	-	-	-	-	-	-
-	-	-	-	-	-	-	-	-	13,621
-	851	1,982	-	-	-	-	-	-	54,993
-	-	-	-	-	63	71	21	155	155
-	-	-	-	-	-	-	-	-	-
-	-	-	-	-	-	-	-	-	-
-	-	-	-	-	91	59	621	771	771
2,544	-	3,869	-	2	1,062	1,771	6,804	9,639	13,508
2,544	-	3,869	-	2	1,216	1,901	7,446	10,565	14,434
5,015	15	6,999	-	-	38	1,639	10,967	12,644	19,643
-	-	-	-	-	32	-	28	60	60
5,015	15	6,999	-	-	70	1,639	10,995	12,704	19,703

区 分	自 然 公 園						自 然 公 園		
	特別保護 地区	第1種特 別地域	第2種 特別地	第3種特 別地域	普通地域	合計	特別保護 地区	第1種特 別地域	第2種特 別地域
市町村									
水俣市	-	-	-	-	-	-	-	-	-
芦北町	-	-	-	-	-	-	-	-	-
津奈木町	-	-	-	-	-	-	-	-	-
芦北管内計	-	-	-	-	-	-	-	-	-
人吉市	-	-	-	-	-	-	-	-	-
錦町	-	-	-	-	-	-	-	-	-
多良木町	-	-	-	-	-	-	-	-	-
湯前町	-	-	-	-	-	-	-	-	-
水上村	-	-	-	-	-	-	-	260	465
相良村	-	-	-	-	-	-	-	-	-
五木村	-	-	-	-	-	-	-	-	-
山江村	-	-	-	-	-	-	-	-	-
球磨村	-	-	-	-	-	-	-	-	-
あさぎり町	-	-	-	-	-	-	-	-	-
球磨管内計	-	-	-	-	-	-	-	260	465
上天草市	-	141	2,504	1,416	69	4,130	-	-	-
天草市	1	56	4,905	4,299	293	9,554	-	-	-
苓北町	-	-	141	141	8	290	-	-	-
天草管内計	1	197	7,550	5,856	370	13,974	-	-	-
計	810	2,365	13,647	17,827	33,693	68,342	339	1,863	3,018

※資料：自然保護課

園 (陸 域 面 積)									公園合計
公 園			県立自然公園						
第3種特 別地域	普通地域	合計	特別保護 地区	第1種特 別地域	第2種特 別地域	第3種特 別地域	普通地域	合計	
-	-	-	-	-	83	55	991	1,129	1,129
-	-	-	-	5	55	163	1,631	1,854	1,854
-	-	-	-	1	-	59	1,020	1,080	1,080
-	-	-	-	6	138	277	3,642	4,063	4,063
-	-	-	-	-	-	-	-	-	-
-	-	-	-	-	-	-	-	-	-
-	-	-	-	-	52	324	1,152	1,528	1,528
-	-	-	-	-	166	514	3,796	4,476	4,476
2,707	-	3,432	-	23	105	3,022	3,584	6,734	10,166
-	-	-	-	-	75	-	736	811	811
195	-	195	-	-	407	1,333	8,754	10,494	10,689
-	-	-	-	-	-	213	589	802	802
-	-	-	-	-	-	-	-	-	-
-	-	-	-	-	-	-	-	-	-
2,902	-	3,627	-	23	805	5,406	18,611	24,845	28,472
-	-	-	-	5	52	64	699	820	4,950
-	-	-	-	-	-	-	-	-	9,554
-	-	-	-	-	-	-	-	-	290
-	-	-	-	5	52	64	699	820	14,794
10,511	866	16,597	-	321	4,175	12,301	53,900	70,697	155,636

3-6 林地開発許可の現況

区分 市町村	事業用地の造成		住宅用地造成		別荘用地の造成		ゴルフ場		レジャー施設	
	箇所	面積	箇所	面積	箇所	面積	箇所	面積	箇所	面積
平成20年度	2	16.73	3	2.38	-	-	-	-	1 △	0.26
平成21年度	6	11.27	1	0.00	-	-	-	-	-	-
平成22年度	3	7.93	1	0.00	-	-	-	-	-	-
平成23年度	2	4.54	1	3.78	-	-	-	-	-	-
平成24年度	2	6.23	1	0.00	-	-	-	-	-	-
平成25年度	8	24.21	1	2.04	-	-	-	-	-	-
平成26年度	13	102.17	-	-	-	-	-	-	-	-
平成27年度	11	78.63	-	-	-	-	-	-	-	-
熊本市	2	4.94	-	-	-	-	-	-	-	-
熊本管内計	2	4.94	-	-	-	-	-	-	-	-
宇土市	-	-	-	-	-	-	-	-	-	-
宇城市	-	-	-	-	-	-	-	-	-	-
美里町	-	-	-	-	-	-	-	-	-	-
宇城管内計	-	-	-	-	-	-	-	-	-	-
荒尾市	-	-	-	-	-	-	-	-	-	-
玉名市	-	-	-	-	-	-	-	-	-	-
玉東町	-	-	-	-	-	-	-	-	-	-
和水町	-	-	-	-	-	-	-	-	-	-
南関町	1	1.56	-	-	-	-	-	-	-	-
長洲町	-	-	-	-	-	-	-	-	-	-
玉名管内計	1	1.56	-	-	-	-	-	-	-	-
山鹿市	-	-	-	-	-	-	-	-	-	-
鹿本管内計	-	-	-	-	-	-	-	-	-	-
菊池市	1	3.43	-	-	-	-	-	-	-	-
大津町	1	36.35	-	-	-	-	1 △	30.71	-	-
菊陽町	-	-	-	-	-	-	-	-	-	-
合志市	1	3.20	-	-	-	-	-	-	-	-
菊池管内計	3	42.98	-	-	-	-	1 △	30.71	-	-
阿蘇市	-	-	-	-	-	-	-	-	-	-
南小国町	-	-	-	-	-	-	-	-	-	-
小国町	-	-	-	-	-	-	-	-	-	-
産山村	-	-	-	-	-	-	-	-	-	-
高森町	-	-	-	-	-	-	-	-	-	-
南阿蘇村	-	-	-	-	-	-	-	-	-	-
西原村	-	-	-	-	-	-	-	-	-	-
阿蘇管内計	-	-	-	-	-	-	-	-	-	-
御船町	-	-	-	-	-	-	-	-	-	-
嘉島町	-	-	-	-	-	-	-	-	-	-
益城町	-	-	-	-	-	-	-	-	-	-
甲佐町	-	-	-	-	-	-	-	-	-	-
山都町	-	-	-	-	-	-	-	-	-	-
計	-	-	-	-	-	-	-	-	-	-

面積単位：h a

農地の造成		土石の採取		道路の新設又は改築		その他		合計	
箇所	面積	箇所	面積	箇所	面積	箇所	面積	箇所	面積
-	-	19	6.19	-	-	-	-	25	25.04
-	-	21	15.04	-	-	-	-	28	26.31
-	-	24	22.52	-	-	4	0.25	32	30.70
-	-	13	31.34	-	-	-	-	16	39.66
-	-	3	7.20	-	-	-	-	6	13.43
-	-	7	11.38	-	-	2	7.52	18	45.15
-	-	1	1.26	-	-	-	-	14	103.43
-	-	3	5.92	-	-	-	-	14	84.55
-	-	-	-	-	-	-	-	2	4.94
-	-	-	-	-	-	-	-	2	4.94
-	-	-	-	-	-	-	-	-	-
-	-	-	-	-	-	-	-	-	-
-	-	-	-	-	-	-	-	-	-
-	-	-	-	-	-	-	-	-	-
-	-	1	1.90	-	-	-	-	2	3.46
-	-	-	-	-	-	-	-	-	-
-	-	1	1.90	-	-	-	-	2	3.46
-	-	2	4.02	-	-	-	-	2	4.02
-	-	2	4.02	-	-	-	-	2	4.02
-	-	-	-	-	-	-	-	1	3.43
-	-	-	-	-	-	-	-	2	5.64
-	-	-	-	-	-	-	-	-	-
-	-	-	-	-	-	-	-	1	3.20
-	-	-	-	-	-	-	-	4	12.27
-	-	-	-	-	-	-	-	-	-
-	-	-	-	-	-	-	-	-	-
-	-	-	-	-	-	-	-	-	-
-	-	-	-	-	-	-	-	-	-
-	-	-	-	-	-	-	-	-	-
-	-	-	-	-	-	-	-	-	-
-	-	-	-	-	-	-	-	-	-
-	-	-	-	-	-	-	-	-	-
-	-	-	-	-	-	-	-	-	-
-	-	-	-	-	-	-	-	-	-
-	-	-	-	-	-	-	-	-	-
-	-	-	-	-	-	-	-	-	-

区 分 市町村	事業用地の造成		住宅用地造成		別荘用地の造成		ゴルフ場		レジャー施設	
	箇所	面積	箇所	面積	箇所	面積	箇所	面積	箇所	面積
八 代 市	-	-	-	-	-	-	-	-	-	-
氷 川 町	-	-	-	-	-	-	-	-	-	-
八代管内計	-	-	-	-	-	-	-	-	-	-
水 俣 市	-	-	-	-	-	-	-	-	-	-
芦 北 町	-	-	-	-	-	-	-	-	-	-
津 奈 木 町	-	-	-	-	-	-	-	-	-	-
芦北管内計	-	-	-	-	-	-	-	-	-	-
人 吉 市	1	19.60	-	-	-	-	-	-	-	-
錦 町	2	4.04	-	-	-	-	-	-	-	-
あさぎり町	1	3.39	-	-	-	-	-	-	-	-
多 良 木 町	-	-	-	-	-	-	-	-	-	-
湯 前 町	-	-	-	-	-	-	-	-	-	-
水 上 村	-	-	-	-	-	-	-	-	-	-
相 良 村	1	2.12	-	-	-	-	-	-	-	-
五 木 村	-	-	-	-	-	-	-	-	-	-
山 江 村	-	-	-	-	-	-	-	-	-	-
球 磨 村	-	-	-	-	-	-	-	-	-	-
球磨管内計	5	29.15	-	-	-	-	-	-	-	-
天 草 市	-	-	-	-	-	-	-	-	-	-
上天草市	-	-	-	-	-	-	-	-	-	-
苓 北 町	-	-	-	-	-	-	-	-	-	-
天草管内計	-	-	-	-	-	-	-	-	-	-
全 県 合 計	11	78.63	-	-	-	-	1 △	30.71	-	-

※資料：森林保全課

農地の造成		土石の採取		道路の新設又は改築		その他		合計	
箇所	面積	箇所	面積	箇所	面積	箇所	面積	箇所	面積
-	-	-	-	-	-	-	-	-	-
-	-	-	-	-	-	-	-	-	-
-	-	-	-	-	-	-	-	-	-
-	-	-	-	-	-	-	-	-	-
-	-	-	-	-	-	-	-	-	-
-	-	-	-	-	-	-	-	-	-
-	-	-	-	-	-	-	-	1	19.60
-	-	-	-	-	-	-	-	2	4.04
-	-	-	-	-	-	-	-	1	3.39
-	-	-	-	-	-	-	-	-	-
-	-	-	-	-	-	-	-	-	-
-	-	-	-	-	-	-	-	-	-
-	-	-	-	-	-	-	-	1	2.12
-	-	-	-	-	-	-	-	-	-
-	-	-	-	-	-	-	-	-	-
-	-	-	-	-	-	-	-	-	-
-	-	-	-	-	-	-	-	5	29.15
-	-	-	-	-	-	-	-	-	-
-	-	-	-	-	-	-	-	-	-
-	-	-	-	-	-	-	-	-	-
-	-	-	-	-	-	-	-	-	-
-	-	3	5.92	-	-	-	-	15	53.84

4 造林・種苗

4-1 概要

(1) 民有林造林種別実績の推移

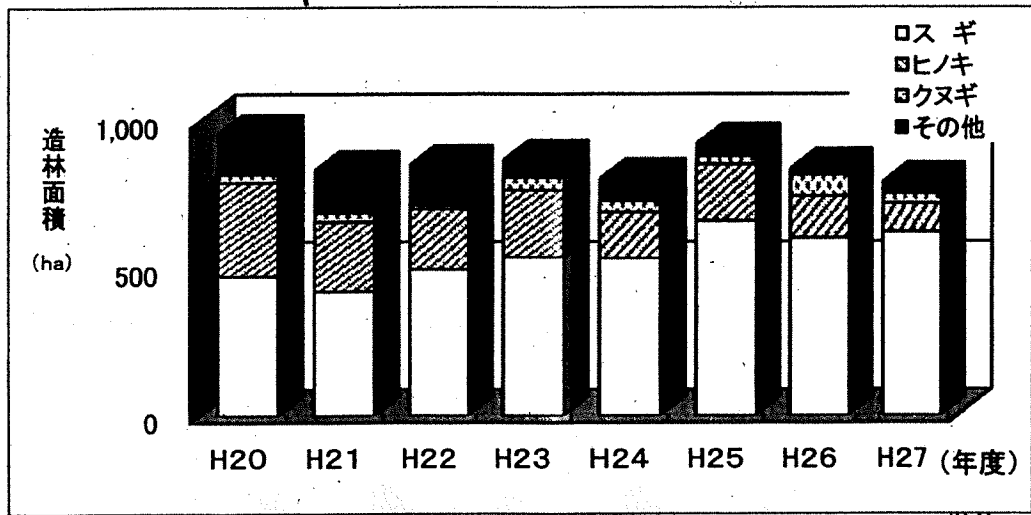

年度	H20	H21	H22	H23	H24	H25	H26	H27
スギ	473	421	497	537	534	660	602	622
ヒノキ	317	235	203	226	156	192	141	97
クヌギ	27	30	14	43	36	25	72	31
その他	140	146	138	62	79	47	24	43
計	957	833	851	868	806	925	839	793

(2) 平成27年度造林種別・実施主体別実績

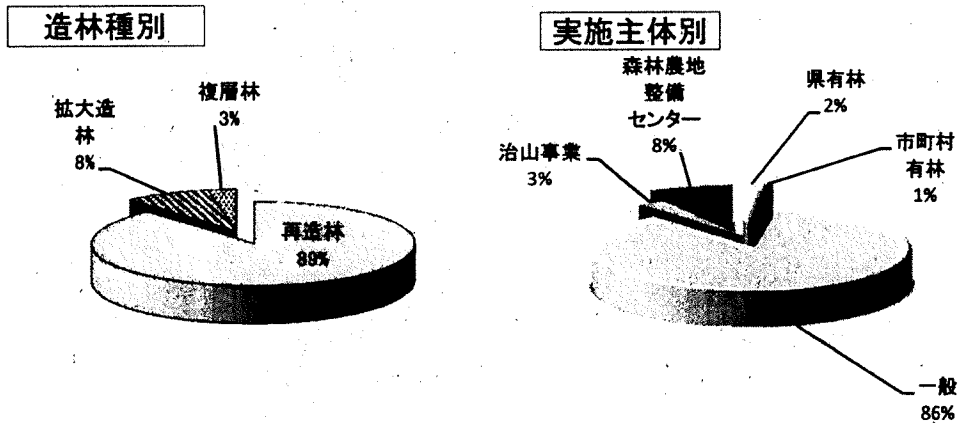

平成27年度造林面積 793ha

(3) 民有林除間伐の実施状況

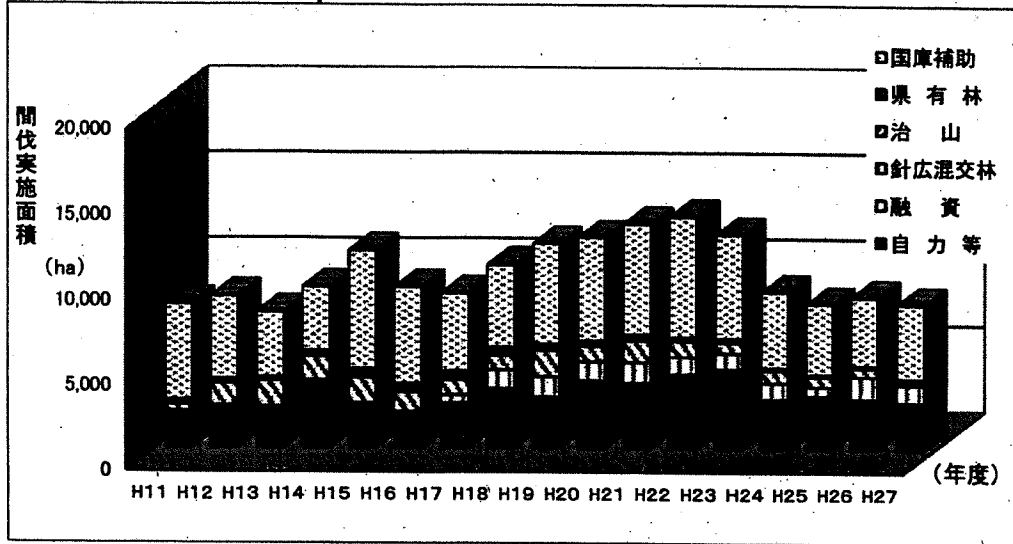

単位: ha

実施年度	H11	H12	H13	H14	H15	H16	H17	H18	H19	H20	H21	H22	H23	H24	H25	H26	H27
国庫補助	5,568	4,813	3,817	3,738	6,896	5,637	4,533	4,787	5,858	6,024	6,458	7,014	6,042	4,430	4,134	3,982	4,338
県有林	338	274	209	355	538	533	547	508	385	331	361	274	258	188	146	155	155
治山	326	1,236	1,461	1,343	1,466	1,067	853	856	1,532	891	1,267	890	614	680	565	488	215
針広混交林							469	1024	1161.7	1065.1	1165.5	962.75	869.92	932	509	1,300	994
融資	20	66	159	100	25	7	106	4	146.11	65.19	35.2	20.66	134.68	50	11	18	5
自力等	2,211	2,526	2,358	3,839	2,679	2,228	2,603	3,598	2,925	3,988	3,882	4,440	4,617	2,938	3,169	2,990	2,820
計	8,463	8,915	8,004	9,475	11,604	9,472	9,111	10,777	12,008	12,374	13,169	13,601	12,555	9,218	8,534	8,933	8,527

(4) 山行苗生産実績

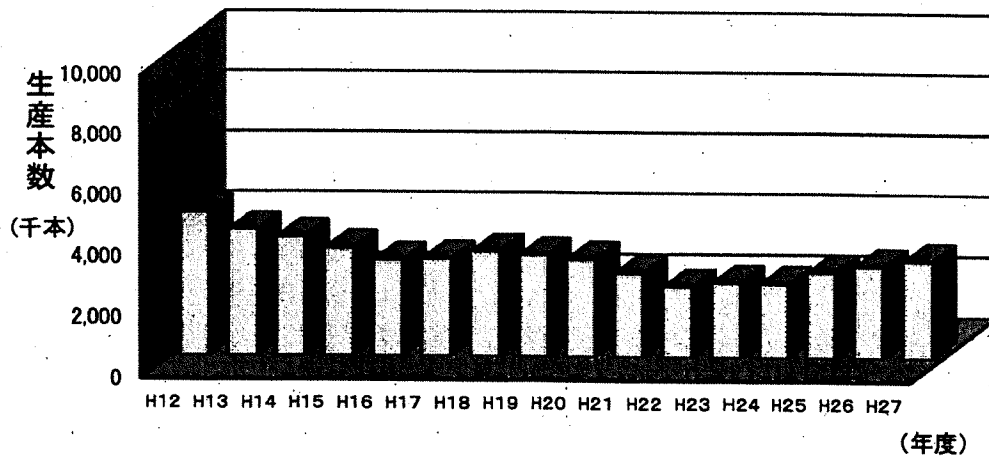

単位: 千本

年度	H12	H13	H14	H15	H16	H17	H18	H19	H20	H21	H22	H23	H24	H25	H26	H27
本数	4,681	4,122	3,880	3,523	3,121	3,186	3,423	3,316	3,190	2,747	2,304	2,440	2,402	2,795	3,001	3,187

4-2 民有林市町村別造林種別造林実績表

区分	総数			県有林			林業公社			市町		
	再造林	拡大造林	複層林	再	拡	複	再	拡	複	再	拡	複
市町村												
平成21年度	492	228	114	10	-	-	-	-	-	42	22	-
平成22年度	548	92	211	1	-	-	1	-	-	40	-	-
平成23年度	614	32	222	6	-	-	-	-	-	60	-	3
平成24年度	648	54	104	2	-	-	-	-	-	42	-	-
平成25年度	709	117	99	2	-	-	-	-	-	-	-	-
平成26年度	654	83	102	10	-	-	-	-	-	6	-	-
平成27年度	704	67	22	13	-	-	-	-	-	7	-	-
熊本市												
熊本市管内計												
宇土市	5											
宇美市	2											
宇城管内計	7											
荒尾市												
玉名市	1			1								
南関町												
長洲町												
和木町	1											
玉名管内計	2			1								
山鹿市	3											
山鹿管内計	3											
菊池市	35		9									
合志市	19											
大津陽町												
菊池管内計	54		9									
阿蘇市	46		3							5		
南小国町	18											
小国町	5											
高森村	6											
高森町	85		2									
南阿蘇村	6											
西原村	7											
阿蘇管内計	173		5							5		
御嘉島町												
嘉島町												
益城町												
甲佐町	47		7							2		
山都町												
上益城管内計	47		7							2		
八代市	71											
八代管内計	71											
水俣市	5											
津奈木町	13	5										
芦北管内計	18	5										

単位：ha

村有林			一般民有林						森林総合研究所 森林農地整備センター			治山事業		
融資・自力			補助			融資・自力			再	拡	複	再	拡	複
再	拡	複	再	拡	複	再	拡	複						
-	-	-	372	71	114	14	-	-	-	135	-	54	-	-
-	-	-	398	27	198	45	-	-	-	64	12	64	-	-
1	-	-	513	14	211	3	1	-	6	18	8	26	-	-
-	-	-	604	-	104	-	-	-	-	54	-	-	-	-
-	-	-	665	-	99	5	-	-	38	117	-	-	-	-
-	-	-	638	-	94	-	-	-	-	83	8	-	-	-
-	-	-	663	-	22	-	-	-	-	67	-	21	-	-
			5											
			2											
			7											
												1		
												1		
			3											
			3											
			35		9									
			19											
			54		9									
			41		3									
			18											
			5											
			6											
			85		2									
			6											
			7											
			168		5									
			44		7									
			44		7									
			71											
			71											
			3									2		
			13						5					
			16						5			2		

区分 市町村	総数			県有林			林業公社			市町補助		
	再造林	拡大造林	複層林	再	拡	複	再	拡	複	再	拡	複
	人吉市	47	16									
錦町	8											
あさぎり町	21											
多良木町	20	22										
湯前町	15											
水相上村	52	3	1									
五相良村	8						12					
山木村	42											
球江村	17											
球磨管内計	97	21										
球磨管内計	327	62	1	12								
上天草市	2											
天草市												
天草管内計	2											
全県合計	704	67	22	13								7

村有林			一般民有林						森林総合研究所 森林農地整備センター			治山事業		
融資・自力			補助			融資・自力								
再	拡	複	再	拡	複	再	拡	複	再	拡	複	再	拡	複
			47						16					
			8									4		
			17									7		
			13						22					
			15											
			52		1				3					
			4									4		
			30											
			17											
			97						21					
			299		1				62			16		
												2		
												2		
			663		22				67			21		

4-3 民有林市町村別樹種別造林実績表

【県合計】

単位：h a

	計	スギ	ヒノキ	クヌギ	その他
平成21年度	833	421	235	30	146
平成22年度	851	497	203	14	138
平成23年度	868	537	226	43	62
平成24年度	806	534	156	36	79
平成25年度	925	660	192	25	47
平成26年度	839	602	141	72	24
平成27年度	793	622	97	31	43
熊本市 熊本管内計					
宇土市					
宇城市	5	5			
美里町	2	2			
宇城管内計	7	7			
荒尾市					
玉名市	1		1		
南関町					
長洲町					
和木町	1	1			
玉名管内計	2	1	1		
山鹿市	3	3			
鹿本管内計	3	3			
菊池市	44	27	3	12	2
合志市					
大津町	19		19		
菊池管内計	63	27	22	12	2
阿蘇市	49	27	15	4	3
南小国町	18	10	7	1	
小国町	5	3		2	
産山村	6	4		1	1
高森町	87	72	10	3	2
南阿蘇村	7				7
西原村	7		1		6
阿蘇管内計	178	116	33	10	19
御嘉島町			0		
益城町					
甲佐町					
山都町	54	39	5	8	2
上益城管内計	54	39	5	8	2
八代市	71	67	3	1	
氷川町					
八代管内計	71	67	3	1	

【県合計】

単位：h a

	計	スギ	ヒノキ	クヌギ	その他
水俣市	5	4			1
芦北町	18	18	0		
津奈木町					
芦北管内計	23	22	0		1
人吉市	63	55	8		
錦町	8	8			
あさぎり町	21	19			2
多良木町	42	31	2		9
湯前町	15	15			
水上村	56	49	5		2
相良村	8	4	1		3
五木村	42	40	2		
山江村	17	17			
球磨村	118	102	15		1
球磨管内計	390	340	33		17
上天草市	2				2
天草市					
苓北町					
天草管内計	2				2
全県合計	793	622	97	31	43

※資料：森林整備課

4-4 民有林除間伐実績表

単位：h a

区分	計	国庫補助 事業	県有林 事業	治山事業	針広混交林 化促進事業	融 資	自力等
市町村							
平成19年度	12,008	5,858	385	1,532	1,162	146	2,925
平成20年度	12,374	6,024	331	891	1,065	65	3,998
平成21年度	13,169	6,458	361	1,267	1,165	35	3,882
平成22年度	13,601	7,014	274	890	963	21	4,440
平成23年度	12,555	6,042	258	614	890	135	4,617
平成24年度	9,218	4,430	188	680	932	50	2,938
平成25年度	8,534	4,134	146	565	509	11	3,169
平成26年度	8,933	3,982	155	488	1,300	18	2,990
平成27年度	8,527	4,338	155	215	994	5	2,820
熊本市	112	63		3		5	41
熊本市管内計	112	63		3		5	41
宇土市							
宇城市	1		1				
美里町	149	51	11	3	51		33
宇城管内計	150	51	12	3	51		33
荒尾市							
玉名市							
玉東町	2		1		1		
南関町	46	22		1	9		14
長洲町							
和水町	76	29		1	27		19
玉名管内計	124	51	1	2	37		33
山鹿市	366	157		8	99		102
鹿本管内計	366	157		8	99		102
菊池市	577	320		16	33		208
合志市	2				2		
大津町	134	61		3	30		40
菊陽町	2				2		
菊池管内計	715	381		19	67		248
阿蘇市	524	267	35	13	35		174
南小国町	232	130		6	11		85
小国町	293	172		9			112
産山村	63	35		2	3		23
高森町	358	203		10	13		132
南阿蘇村	57	32		2	2		21
西原村	128	73		4	4		47
阿蘇管内計	1,655	912	35	46	68		594
御船町	54	25		1	12		16
嘉島町							
益城町	3				3		
甲佐町	17	5			9		3
山都町	520	277		14	49		180
上益城管内計	595	307		15	73		200
八代市	469	184	15	9	141		120
氷川町							
八代管内計	469	184	15	9	141		120
水俣市	147	63	1	3	39		41
芦北町	202	84		4	59		55
津奈木町	66	38		2	1		25
芦北管内計	415	185	1	9	99		121

単位：h a

区分	計	国庫補助 事業	県有林 事業	治山事業	針広混交林 化促進事業	融 資	自力等
市町村							
人吉市	133	65	23	3			42
錦町	35	12		1	14		8
あさぎり町	216	115		6	20		75
多良木町	158	93		5			60
湯前町	66	39		2			25
水上村	307	166	25	8			108
相良村	155	80	15	4	4		52
五木村	332	188	13	9			122
山江村	83	42		2	12		27
球磨村	523	284		14	40		185
球磨管内計	2,008	1,085	76	54	90		704
上天草市	139	74		4	13		48
天草市	1,561	769	15	37	241		499
苓北町	217	119		6	15		77
天草管内計	1,917	962	15	47	269		624
全県合計	8,527	4,338	155	215	994	5	2,820

※資料：森林整備課

※自力等とは、県単独補助事業、市町村単独事業、森林整備センター、ボランティア、自力である。

4-5 県営種子採取実績表

単位：k g

年 度	ヒノキ
平成13年度	150
平成14年度	135
平成15年度	150
平成16年度	135
平成17年度	120
平成18年度	150
平成19年度	140
平成20年度	114
平成21年度	46
平成22年度	93
平成23年度	42
平成24年度	35
平成25年度	-
平成26年度	-
平成27年度	14

4-6 苗木生産実績表

単位：千本

区分 年度	総数 山行苗	スギ 山行苗	ヒノキ 山行苗	ケヤキ 山行苗	クロマツ 山行苗	クヌギ 山行苗	ヤシヤブシ 山行苗	その他 山行苗
平成22年度	2,304	940	634	77	38	248	3	364
平成23年度	2,440	1,095	520	72	53	237	28	435
平成24年度	2,402	1,160	592	46	61	180	40	323
平成25年度	2,975	1,624	613	52	40	237	32	377
平成26年度	3,001	1,647	605	51	41	237	42	378
平成27年度	3,187	1,799	659	72	45	194	20	398
熊本管内	31			6				25
宇城管内	190	24	35	8	25	52		46
玉名管内								
鹿本管内	47	47						
菊池管内	228	29	123			50		26
阿蘇管内	267	145	48	8		35		31
上益城管内	190	189	1					
八代管内								
芦北管内								
球磨管内	2,164	1,325	449	50		53	20	267
天草管内	70	40	3		20	4		3
合計	3,187	1,799	659	72	45	194	20	398

※資料：森林整備課

5 森林保護保険

5-1 市町村別森林害虫等駆除等実績表

区分 市町村	松 く い 虫						
	伐倒駆除		薬剤防除 (薬剤散布)		薬剤防除 (樹幹注入)		計
	駆除量 m ³	金額 円	防除量 h a	金額 円	防除量 本 (マツ)	金額 円	金額 円
平成20年度	556	7,564,000	242.8	9,037,000	811	9,090,000	25,691,000
平成21年度	605	8,713,000	135	6,962,000	508	6,265,000	21,940,000
平成22年度	1,845	30,340,000	135	6,820,000	546	6,931,000	44,091,000
平成23年度	2,158	34,966,000	135	6,956,000	365	4,946,000	46,868,000
平成24年度	290	4,098,000	135	6,996,000	561	6,039,000	17,133,000
平成25年度	711	13,500,000	135	7,289,000	1,009	11,116,000	31,905,000
平成26年度	180	2,892,000	133	7,384,000	1,083	11,694,000	21,970,000
平成27年度	180	3,175,000	130	7,660,000	633	7,817,000	18,652,000
熊本市	-	-	-	-	-	-	-
熊本管内計	-	-	-	-	-	-	-
宇城市	-	-	-	-	-	-	-
美里町	-	-	-	-	-	-	-
宇城管内計	-	-	-	-	-	-	-
荒尾市	-	-	-	-	118	1,188,000	1,188,000
玉名市	-	-	-	-	-	-	-
玉東町	-	-	-	-	-	-	-
和水町	-	-	-	-	-	-	-
南関町	-	-	-	-	-	-	-
長洲町	-	-	-	-	71	928,000	928,000
玉名管内計	-	-	-	-	189	2,116,000	2,116,000
山鹿市	-	-	-	-	-	-	-
鹿本管内計	-	-	-	-	-	-	-
菊池市	-	-	-	-	-	-	-
合志市	-	-	-	-	-	-	-
大津町	-	-	-	-	-	-	-
菊陽町	-	-	-	-	-	-	-
菊池管内計	-	-	-	-	-	-	-
阿蘇市	-	-	-	-	-	-	-
南小国町	-	-	-	-	105	1,706,000	1,706,000
小国町	-	-	-	-	-	-	-
産山村	-	-	-	-	-	-	-
高森町	-	-	-	-	-	-	-
南阿蘇村	-	-	-	-	16	673,000	673,000
西原村	-	-	-	-	-	-	-
阿蘇管内計	-	-	-	-	121	2,379,000	2,379,000
御船町	-	-	-	-	-	-	-
嘉島町	-	-	-	-	-	-	-
益城町	-	-	-	-	-	-	-
甲佐町	-	-	-	-	-	-	-
山都町	-	-	-	-	10	180,000	180,000
上益城管内計	-	-	-	-	10	180,000	180,000
八代市	-	-	-	-	-	-	-
氷川町	-	-	-	-	-	-	-
八代管内計	-	-	-	-	-	-	-

区 分	松 く い 虫						
	伐 倒 駆 除		薬剂防除 (薬剂散布)		薬剂防除 (樹幹注入)		計
	駆除量 m ³	金額 円	防除量 h a	金額 円	防除量 本 (マツ)	金額 円	金額 円
市町村							
水 俣 市	-	-	-	-	-	-	-
芦 北 町	-	-	-	-	93	1,189,000	1,189,000
津 奈 木 町	-	-	-	-	-	-	-
芦北管内計	-	-	-	-	93	1,189,000	1,189,000
人 吉 市	-	-	-	-	-	-	-
錦 町	-	-	-	-	-	-	-
あさぎり町	-	-	79.0	2,839,000	-	-	2,839,000
多 良 木 町	-	-	-	-	-	-	-
湯 前 町	-	-	-	-	-	-	-
水 上 村	-	-	-	-	-	-	-
相 良 村	-	-	-	-	-	-	-
五 木 村	-	-	-	-	-	-	-
山 江 村	-	-	-	-	-	-	-
球 磨 村	-	-	-	-	-	-	-
球磨管内計	-	-	79.0	2,839,000	-	-	2,839,000
天 草 市	-	-	3.1	269,000	186	1,699,000	1,968,000
上天草市	180.0	3,175,000	46.0	4,331,000	-	-	7,506,000
苓 北 町	-	-	2.3	221,000	34	254,000	475,000
天草管内計	180.0	3,175,000	51.4	4,821,000	220	1,953,000	9,949,000
全 県 合 計	180.0	3,175,000	130.4	7,660,000	633	7,817,000	18,652,000

資料：森林整備課

5-2 森林保険契約高と損害てん補実績

取扱窓口 (森林組合等)	区分	契 約 高			損 害					
		件数	面積	保険金額	火 災			水 害		
					件数	面積	保険金	件数	面積	保険金
平成 23 年度		1,653	22,870	25,092,473,965	3	0.98	1,581,390	12	1.20	1,414,305
平成 24 年度		1,321	19,993	24,528,864,313	-	-	-	50	8.45	13,167,742
平成 25 年度		1,242	17,981	21,644,786,717	-	-	-	48	13.48	23,188,916
平成 26 年度		1,286	15,057	22,793,797,085	6	13.00	6,155,226	23	3.82	5,290,096
平成 27 年度		1,231	11,941	18,889,720,230	0	0.00	0	22	6.01	13,868,002
熊本県		28	650.28	992,018,783						
熊本県森林組合連合会		91	1,274.33	1,288,609,942						
緑川森林組合		88	1,251.95	2,472,200,034				3	0.06	65,916
玉名森林組合		43	138.66	159,723,793						
鹿本森林組合		45	120.59	164,865,760						
菊池森林組合		76	1,396.33	2,191,035,858				1	0.48	902,400
阿蘇森林組合		254	1,584.66	2,532,376,350				18	5.47	12,899,686
小国町森林組合		77	279.71	341,294,150						
八代森林組合		75	852.26	1,646,403,137						
水俣芦北森林組合		120	537.13	1,112,301,427						
くま中央森林組合		48	849.08	1,786,395,457						
多良木町森林組合		15	135.09	168,593,322						
上球磨森林組合		46	1,093.85	1,211,988,712						
相良村森林組合		12	93.51	114,803,054						
五木村森林組合		30	286.95	656,352,090						
球磨村森林組合		48	514.52	800,944,322						
天草地域森林組合		135	881.99	1,249,814,039						
計		1,231	11,940.89	18,889,720,230	0	0.00	0	22	6.01	13,868,002

※資料：森林整備課、森林保全課、林業研究指導所、熊本県森林連合会

て			ん			補		
凍 雪			干 害			風 害		
件数	面積	保険金	件数	面積	保険金	件数	面積	保険金
8	4.87	5,288,651	-	-	-	-	-	-
11	3.74	3,067,460	-	-	-	1	0.75	2,242,500
9	5.27	2,770,612	-	-	-	-	-	-
9	12.11	13,503,130	-	-	-	-	-	-
4	1.65	1,574,468	0	0	0	23	16.20	6,465,641

						6	7.79	3,265,603
						10	7.89	2,948,790
						1	0.09	44,850
4	1.65	1,574,468				3	0.31	161,638
						3	0.12	44,760
4	1.65	1,574,468	-	0.00	-	23	16.20	6,465,641

単位：面積：h a ・保険金：円

区分	損 害 て ん 補					
	雪 害			合 計		
	件数	面積	保険金	件数	面積	保険金
森林組合等						
平成 23 年度	8	3.66	4,243,070	31	10.71	12,527,416
平成 24 年度	16	3.62	2,053,601	78	16.56	20,531,303
平成 25 年度	-	-	-	57	18.75	25,959,528
平成 26 年度	22	1.24	1,176,662	60	30.05	26,125,114
平成 27 年度	24	13.78	3,771,750	73	37.64	25,679,861
熊本県				0	0.00	0
熊本県森林組合連合会				6	7.79	3,265,603
緑川森林組合				13	7.95	3,014,706
玉名森林組合				-	0.00	-
鹿本森林組合				-	0.00	-
菊池森林組合				2	0.57	947,250
阿蘇森林組合	18	12.42	2,625,250	40	19.54	17,099,404
小国町森林組合				0	0.00	0
八代森林組合				-	0.00	-
水俣芦北森林組合				3	0.31	161,638
くま中央森林組合				-	0.00	-
多良木町森林組合				-	0.00	-
上球磨森林組合				-	0.00	-
相良村森林組合				0	0.00	0
五木村森林組合	6	1.36	1,146,500	6	1.36	1,146,500
球磨村森林組合				-	0.00	-
天草地域森林組合				3	0.12	44,760
計	24	13.78	3,771,750	73	37.64	25,679,861

6 林道・作業道

6-1 概要

林道は、多面的機能を有する森林の適切な整備、保全を図り、効率的な林業経営や農山村地域の振興のために必要不可欠な施設であり、熊本県森林・林業・木材産業基本計画に基づき実施している。

なお、民有林林道等整備計画及び平成27年度末の状況は以下のとおりである。

民有林林道等整備計画（延長及び密度）

年度	民有林面積 ha	延長・密度	目標林内道路						備考
			道路	内公道	内林道				
					計	既設	要開設		
H28年度 ～88年度	398,188	延長 km 密度 m/ha	9,382 23.6	4,990 12.5	4,392 11.0	2,135 5.4	2,257 5.7		
H27年度 末現況	398,188	延長 km 密度 m/ha		4,990 12.5	4,392 11.0	2,135 5.4	2,257 5.7		

注：民有林面積は平成28年4月現在、林道に林業専用道（規格相当を含む）を含む

林道開設延長の推移

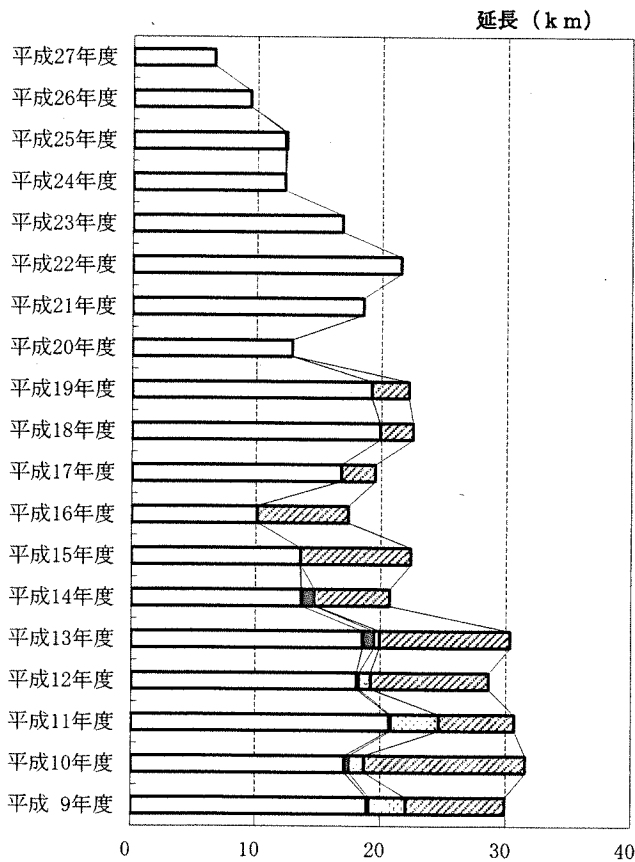

林道開設事業費の推移

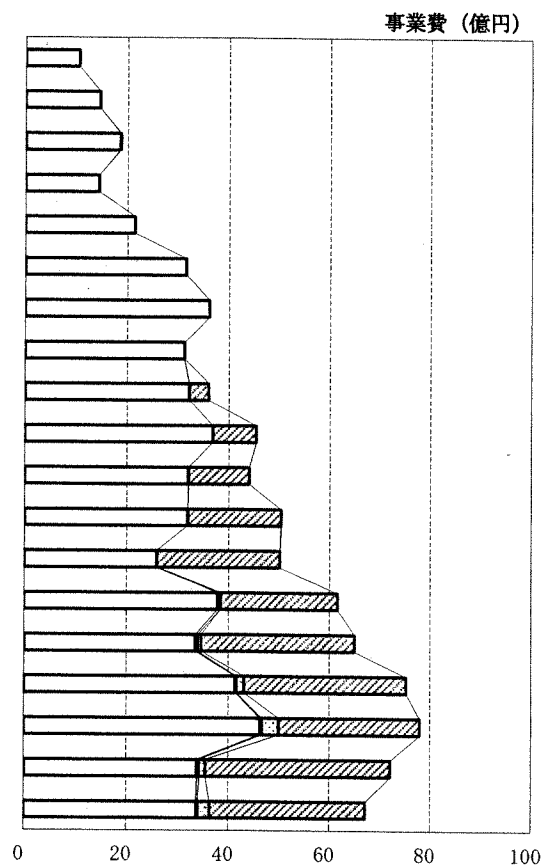

□補助 ■単県 ▨林構 ▩ふるさと

□補助 ■単県 ▨林構 ▩ふるさと

6-2 幅員別林道現況表

区分 市町村	林道								
	全幅員5.0m以上			4.0m以上～5.0m未満			3.0m以上～4.0m未満		
	路線数	延長	路線数	延長	路線数	延長	路線数	延長	
平成22年度	23	(16)	379,177	309	(3)	1,087,782	335	(1)	546,412
平成23年度	23	(16)	386,048	307	(3)	1,091,506	335	(1)	546,412
平成24年度	23	(16)	391,147	307	(3)	1,098,637	335	(1)	546,412
平成25年度	23	(16)	391,147	307	(3)	1,098,637	336	(1)	558,644
平成26年度	23	(16)	392,751	307	(3)	1,106,496	336	(1)	558,644
平成27年度	23	(16)	392,751	307	(3)	1,111,997	336	(1)	559,650
熊本市	—	—	—	—	—	—	1	—	1,796
熊本管内計	—	—	—	—	—	—	1	—	1,796
宇土市	—	—	—	—	—	—	—	—	—
宇城市	—	—	—	2	—	2,464	1	—	1,708
美里町	1	—	18,900	8	—	43,923	7	—	9,564
宇城管内計	1	—	18,900	10	—	46,387	8	—	11,272
荒尾市	—	—	—	—	—	—	—	—	—
玉名市	1	—	5,175	1	—	5,764	3	—	3,546
玉東町	—	—	—	—	—	—	1	—	450
南関町	—	(1)	3,986	3	—	8,439	3	—	3,170
長洲町	—	—	—	—	—	—	—	—	—
和水町	—	—	—	2	—	3,543	1	—	2,540
玉名管内計	1	(1)	9,161	6	—	17,746	8	—	9,706
山鹿市	3	—	63,917	23	—	51,431	29	—	35,099
鹿本管内計	3	—	63,917	23	—	51,431	29	—	35,099
菊池市	3	(1)	40,131	6	—	22,899	19	—	28,126
合志市	—	—	—	—	—	—	—	—	—
大津町	1	(1)	18,706	1	—	810	4	—	12,736
菊陽町	—	—	—	—	—	—	—	—	—
菊池管内計	4	(2)	58,837	7	—	23,709	23	—	40,862
阿蘇市	3	—	16,406	14	—	36,366	6	—	8,775
南小国町	—	—	—	19	—	38,431	6	—	7,412
小国町	—	—	—	34	—	57,419	6	—	8,617
産山村	—	—	—	1	—	970	—	—	—
高森町	—	(1)	1,933	8	—	14,720	6	—	9,317
南阿蘇村	—	—	2,413	6	—	18,456	2	—	1,404
西原村	—	(1)	5,114	—	—	—	—	—	—
阿蘇管内計	3	(2)	25,866	82	—	166,362	26	—	35,525
御船町	(1)	(1)	8,555	2	—	5,968	6	—	4,931
嘉島町	—	—	—	—	—	—	—	—	—
益城町	—	—	—	2	—	6,023	1	—	1,542
甲佐町	—	—	—	3	—	17,881	5	—	4,050
山都町	3	(1)	17,756	20	—	61,777	14	—	23,973
上益城管内計	4	(2)	26,311	27	—	91,649	26	—	34,496
八代市	2	(1)	40,687	29	—	151,618	40	—	86,112
氷川町	—	—	—	—	—	—	—	—	—
八代管内計	2	(1)	40,687	29	—	151,618	40	—	86,112

(単位) 延長 : m

3.0m未満			計			舗装済		
路線数	延長		路線数	延長		路線数	延長	
27	—	55,025	694	(20)	2,068,396	399	(20)	1,259,202
27	—	55,025	692	(20)	2,078,991	398	(20)	1,285,328
27	—	55,025	692	(20)	2,091,221	398	(20)	1,301,806
27	—	55,025	692	(20)	2,103,453	403	(20)	1,320,712
27	—	55,025	693	(20)	2,112,916	403	(20)	1,327,233
27	—	55,025	693	(20)	2,119,422	403	(20)	1,333,060
—	—	—	1	—	1,796	—	—	—
—	—	—	1	—	1,796	—	—	—
—	—	—	—	—	—	—	—	—
—	—	—	3	—	4,172	2	—	2,808
4	—	10,328	20	—	82,715	15	(1)	56,211
4	—	10,328	23	—	86,887	17	(1)	59,019
—	—	—	—	—	—	—	—	—
—	—	—	5	—	14,485	3	—	10,496
—	—	—	1	—	450	—	—	—
—	—	—	6	(1)	15,595	5	(1)	15,578
—	—	—	—	—	—	—	—	—
—	—	—	3	—	6,083	3	—	5,785
—	—	—	15	(1)	36,613	11	(1)	31,859
1	—	2,195	56	—	152,642	29	—	89,997
1	—	2,195	56	—	152,642	29	—	89,997
2	—	2,719	30	(1)	93,875	16	(1)	73,713
—	—	—	—	—	—	—	—	—
—	—	—	6	(1)	32,252	4	(1)	20,656
—	—	—	—	—	—	—	—	—
2	—	2,719	36	(2)	126,127	20	(2)	94,369
1	—	709	24	—	62,256	13	—	32,052
1	—	1,628	26	—	47,471	18	—	21,871
2	—	1,635	42	—	67,671	29	—	25,079
—	—	—	1	—	970	1	—	955
—	—	—	14	(1)	25,970	9	(1)	8,234
—	—	—	8	—	22,273	5	—	15,546
—	—	—	—	(1)	5,114	—	(1)	5,114
4	—	3,972	115	(2)	231,725	75	(2)	108,851
—	—	—	9	(1)	19,454	2	(1)	14,280
—	—	—	—	—	—	—	—	—
—	—	—	3	—	7,565	3	—	3,520
—	—	—	8	—	21,931	3	—	12,474
1	—	4,075	38	(1)	107,581	18	(1)	64,677
1	—	4,075	58	(2)	156,531	26	(2)	94,951
—	—	—	71	(1)	278,417	57	(1)	196,674
—	—	—	—	—	—	—	—	—
—	—	—	71	(1)	278,417	57	(1)	196,674

区 分 市町村	林 道								
	全幅員5.0m以上			4.0m以上～5.0m未満			3.0m以上～4.0m未満		
	路線数	延長		路線数	延長		路線数	延長	
水 俣 市	—	(1)	5,879	13	—	19,632	10	—	15,626
芦 北 町	—	(1)	10,343	3	—	7,346	36	—	43,912
津 奈 木 町	1	—	7,268	6	—	16,359	2	—	4,130
芦北管内計	1	(2)	23,490	22	—	43,337	48	—	63,668
人 吉 市	—	—	—	8	—	19,890	7	—	9,967
錦 町	—	—	—	1	—	330	7	—	14,407
あさぎり町	—	(1)	3,330	13	—	55,750	29	—	57,306
多良木町	—	(1)	1,683	5	—	52,765	8	—	16,678
湯 前 町	—	—	—	1	—	1,971	12	—	9,380
水 上 村	1	—	14,965	11	—	92,024	14	—	29,672
相 良 村	—	(1)	11,645	2	(1)	24,016	4	(1)	16,846
五 木 村	—	(1)	21,994	14	(2)	96,688	5	—	17,203
山 江 村	—	(1)	7,377	5	—	11,117	5	—	10,714
球 磨 村	—	—	—	9	—	68,627	10	—	18,913
球磨管内計	1	(5)	60,994	69	(3)	423,178	101	(1)	201,086
上天草市	—	—	880	7	—	17,601	—	—	—
天 草 市	2	(1)	47,100	18	—	60,466	23	—	35,239
苓 北 町	1	—	16,608	7	—	18,513	3	—	4,789
天草管内計	3	(1)	64,588	32	—	96,580	26	—	40,028
全 県 合 計	23	(16)	392,751	307	(3)	1,111,997	336	(1)	559,650

注：他市町村と連絡している路線については、路線数を起点側市町村に裸書き、連絡する他の市

(単位) 延長 : m

3.0m未満			計			舗装済		
路線数	延長		路線数	延長		路線数	延長	
—	—	—	23	(1)	41,137	16	(1)	10,141
1	—	800	40	(1)	62,401	35	(1)	34,974
1	—	1,137	10	—	28,894	8	—	27,344
2	—	1,937	73	(2)	132,432	59	(2)	72,459
2	—	5,130	17	—	34,987	3	—	5,226
2	—	3,613	10	—	18,350	4	—	3,820
1	—	1,494	43	(1)	117,880	12	(1)	58,674
1	—	2,230	14	(1)	73,356	5	(1)	43,013
2	—	4,962	15	—	16,313	3	—	1,319
1	—	2,229	27	—	138,890	13	—	102,747
—	—	—	6	(3)	52,507	2	(3)	37,465
—	—	—	19	(3)	135,885	12	(2)	89,473
1	—	2,290	11	(1)	31,498	3	(1)	18,483
2	—	4,638	21	—	92,178	15	—	66,076
12	—	26,586	183	(9)	711,844	72	(8)	426,296
—	—	—	7	—	18,481	6	—	17,945
1	—	3,213	44	(1)	146,018	22	(1)	101,476
—	—	—	11	—	39,910	9	—	39,164
1	—	3,213	62	(1)	204,409	37	(1)	158,585
27	—	55,025	693	(20)	2,119,422	403	(20)	1,333,060

町村に () 書きとしている。

6-3 林道事業実績表

区分	林道開設			ふるさと林道開設			計		
	路線数	延長	事業費	路線数	延長	事業費	路線数	延長	事業費
市町村									
平成22年度	17	21,507	3,155,570	-	-	-	17	21,507	3,155,570
平成23年度	11	16,821	2,141,728	-	-	-	11	16,821	2,141,728
平成24年度	10	12,230	1,443,848	-	-	-	10	12,230	1,443,848
平成25年度	16	12,232	1,853,342	-	-	-	16	12,232	1,853,342
平成26年度	12	9,463	1,463,289	-	-	-	12	9,463	1,463,289
平成27年度	12	6,506	1,050,823	-	-	-	12	6,506	1,050,823
熊本市	-	-	-	-	-	-	-	-	-
熊本管内計	-	-	-	-	-	-	-	-	-
宇土市	-	-	-	-	-	-	-	-	-
宇城市	-	-	-	-	-	-	-	-	-
美里町	1	169	55,800	-	-	-	1	169	55,800
宇城管内計	1	169	55,800	-	-	-	1	169	55,800
荒尾市	-	-	-	-	-	-	-	-	-
玉名市	-	-	-	-	-	-	-	-	-
玉東町	-	-	-	-	-	-	-	-	-
南関町	-	-	-	-	-	-	-	-	-
長洲町	-	-	-	-	-	-	-	-	-
和水町	-	-	-	-	-	-	-	-	-
玉名管内計	-	-	-	-	-	-	-	-	-
山鹿市	-	-	-	-	-	-	-	-	-
鹿本管内計	-	-	-	-	-	-	-	-	-
菊池市	-	-	-	-	-	-	-	-	-
合志市	-	-	-	-	-	-	-	-	-
大津町	-	-	-	-	-	-	-	-	-
菊陽町	-	-	-	-	-	-	-	-	-
菊池管内計	-	-	-	-	-	-	-	-	-
阿蘇市	-	-	-	-	-	-	-	-	-
南小国町	-	-	-	-	-	-	-	-	-
小国町	-	-	-	-	-	-	-	-	-
産山村	-	-	-	-	-	-	-	-	-
高森町	-	-	-	-	-	-	-	-	-
西原村	-	-	-	-	-	-	-	-	-
南阿蘇村	-	-	-	-	-	-	-	-	-
阿蘇管内計	0	0	0	-	-	-	0	0	0
御船町	-	-	-	-	-	-	-	-	-
嘉島町	-	-	-	-	-	-	-	-	-
益城町	-	-	-	-	-	-	-	-	-
甲佐町	-	-	-	-	-	-	-	-	-
山都町	-	-	-	-	-	-	-	-	-
上益城管内計	-	-	-	-	-	-	-	-	-
八代市	3	1,649	179,623	-	-	-	3	1,649	179,623
氷川町	-	-	-	-	-	-	-	-	-
八代管内計	3	1,649	179,623	-	-	-	3	1,649	179,623

(単位) 事業費：千円、延長：m

林道改良			ふるさと改良			計		
路線数	延長	事業費	路線数	延長	事業費	路線数	延長	事業費
13	1,620	216,861	-	-	-	13	1,620	216,861
12	1,601	64,488	-	-	-	12	1,601	64,488
20	1,055	111,354	-	-	-	20	1,055	111,354
4	732	52,399	-	-	-	4	732	52,399
2	279	19,348	-	-	-	2	279	19,348
4	406	79,387	-	-	-	4	406	79,387
-	-	-	-	-	-	-	-	-
-	-	-	-	-	-	-	-	-
-	-	-	-	-	-	-	-	-
-	-	-	-	-	-	-	-	-
-	-	-	-	-	-	-	-	-
-	-	-	-	-	-	-	-	-
-	-	-	-	-	-	-	-	-
-	-	-	-	-	-	-	-	-
-	-	-	-	-	-	-	-	-
-	-	-	-	-	-	-	-	-
-	-	-	-	-	-	-	-	-
-	-	-	-	-	-	-	-	-
-	-	-	-	-	-	-	-	-
-	-	-	-	-	-	-	-	-
-	-	-	-	-	-	-	-	-
-	-	-	-	-	-	-	-	-
-	-	-	-	-	-	-	-	-
-	-	-	-	-	-	-	-	-
-	-	-	-	-	-	-	-	-
-	-	-	-	-	-	-	-	-
2	274	20,000	-	-	-	2	274	20,000
-	-	-	-	-	-	-	-	-
2	274	20,000	-	-	-	2	274	20,000

区分 市町村	林道舗装			ふるさと舗装			計		
	路線数	延長	事業費	路線数	延長	事業費	路線数	延長	事業費
平成22年度	34	40,604	795,709	-	-	-	34	40,604	795,709
平成23年度	22	28,901	539,592	-	-	-	22	28,901	539,592
平成24年度	23	14,173	293,179	-	-	-	23	14,173	293,179
平成25年度	22	16,560	368,816	-	-	-	22	16,560	368,816
平成26年度	10	6,521	166,812	-	-	-	10	6,521	166,812
平成27年度	10	3,695	128,707	-	-	-	10	3,695	128,707
熊本市	-	-	-	-	-	-	-	-	-
熊本管内計	-	-	-	-	-	-	-	-	-
宇土市	-	-	-	-	-	-	-	-	-
宇城市	-	-	-	-	-	-	-	-	-
美里町	-	-	-	-	-	-	-	-	-
宇城管内計	-	-	-	-	-	-	-	-	-
荒尾市	-	-	-	-	-	-	-	-	-
玉名市	-	-	-	-	-	-	-	-	-
玉東町	-	-	-	-	-	-	-	-	-
南関町	-	-	-	-	-	-	-	-	-
長洲町	-	-	-	-	-	-	-	-	-
和水町	-	-	-	-	-	-	-	-	-
玉名管内計	-	-	-	-	-	-	-	-	-
山鹿市	-	-	-	-	-	-	-	-	-
鹿本管内計	-	-	-	-	-	-	-	-	-
菊池市	-	-	-	-	-	-	-	-	-
合志市	-	-	-	-	-	-	-	-	-
大津町	-	-	-	-	-	-	-	-	-
菊池管内計	-	-	-	-	-	-	-	-	-
阿蘇市	-	-	-	-	-	-	-	-	-
南小国町	-	-	-	-	-	-	-	-	-
小国町	-	-	-	-	-	-	-	-	-
産山村	-	-	-	-	-	-	-	-	-
高森町	-	-	-	-	-	-	-	-	-
西原村	-	-	-	-	-	-	-	-	-
南阿蘇村	-	-	-	-	-	-	-	-	-
阿蘇管内計	-	-	-	-	-	-	-	-	-
御船町	-	-	-	-	-	-	-	-	-
嘉島町	-	-	-	-	-	-	-	-	-
益城町	-	-	-	-	-	-	-	-	-
甲佐町	-	-	-	-	-	-	-	-	-
山都町	2	772	40,107	-	-	-	2	772	40,107
上益城管内計	2	772	40,107	-	-	-	2	772	40,107
八代市	8	2,924	88,600	-	-	-	8	2,924	88,600
氷川町	-	-	-	-	-	-	-	-	-
八代管内計	8	2,924	88,600	-	-	-	8	2,924	88,600

(単位) 事業費：千円、延長：m

災害復旧			単県林道(開設を除く)		
路線数	延長	事業費	路線数	延長	事業費
18	1,070	168,992	5	1,926	52,000
46	1,714	267,811	5	1,982	57,000
81	2,809	466,900	5	2,335	63,083
39	4,057	421,611	5	2,346	61,194
8	332	53,332	5	1,624	56,580
54	1,214	255,251	6	2,132	69,134
-	-	-	-	-	-
-	-	-	-	-	-
-	-	-	-	-	-
-	-	-	-	-	-
11	377	41,925	-	-	-
11	377	41,925	-	-	-
-	-	-	-	-	-
-	-	-	-	-	-
-	-	-	-	-	-
-	-	-	-	-	-
-	-	-	-	-	-
-	-	-	-	-	-
-	-	-	-	-	-
-	-	-	-	-	-
-	-	-	-	-	-
-	-	-	-	-	-
-	-	-	-	-	-
-	-	-	-	-	-
-	-	-	-	-	-
-	-	-	2	240	12,000
-	-	-	-	-	-
2	43	6,937	2	647	16,319
-	-	-	-	-	-
-	-	-	-	-	-
-	-	-	-	-	-
-	-	-	-	-	-
2	43	6,937	4	887	28,319
-	-	-	-	-	-
-	-	-	-	-	-
-	-	-	-	-	-
1	17	5,314	-	-	-
4	57	17,388	-	-	-
5	74	22,702	-	-	-
9	189	38,402	-	-	-
-	-	-	-	-	-
9	189	38,402	-	-	-

区分	林道開設			ふるさと林道開設			計		
	路線数	延長	事業費	路線数	延長	事業費	路線数	延長	事業費
市町村									
水俣市	-	-	-	-	-	-	-	-	-
芦北町	-	-	-	-	-	-	-	-	-
津奈木町	-	-	-	-	-	-	-	-	-
芦北管内計	-	-	-	-	-	-	-	-	-
人吉市	-	-	-	-	-	-	-	-	-
錦町	-	-	-	-	-	-	-	-	-
あさぎり町	-	-	-	-	-	-	-	-	-
多良木町	-	-	-	-	-	-	0	0	0
湯前町	-	-	-	-	-	-	-	-	-
水上村	2	1,661	361,482	-	-	-	2	1,661	361,482
相良村	-	-	-	-	-	-	-	-	-
五木村	2	805	159,439	-	-	-	2	805	159,439
山江村	-	-	-	-	-	-	-	-	-
球磨村	3	1,643	264,780	-	-	-	3	1,643	264,780
球磨管内計	7	4,109	785,700	-	-	-	7	4,109	785,700
上天草市	-	-	-	-	-	-	-	-	-
天草市	1	580	29,700	-	-	-	1	580	29,700
苓北町	-	-	-	-	-	-	-	-	-
天草管内計	1	580	29,700	-	-	-	1	580	29,700
全県合計	12	6,506	1,050,823	-	-	-	12	6,506	1,050,823

注：路線数は延べ路線数としている。
 本表には市町村単独事業を含む。
 林道改良には集落林道の改良を含まない。

(単位) 事業費：千円、延長：m

林道改良			ふるさと改良			計		
路線数	延長	事業費	路線数	延長	事業費	路線数	延長	事業費
-	-	-	-	-	-	-	-	-
-	-	-	-	-	-	-	-	-
-	-	-	-	-	-	-	-	-
-	-	-	-	-	-	-	-	-
1	35	10,000	-	-	-	1	35	10,000
-	-	-	-	-	-	-	-	-
-	-	-	-	-	-	-	-	-
-	-	-	-	-	-	-	-	-
-	-	-	-	-	-	-	-	-
1	97	49,387	-	-	-	1	97	49,387
2	132	59,387	-	-	-	2	132	59,387
-	-	-	-	-	-	-	-	-
-	-	-	-	-	-	-	-	-
-	-	-	-	-	-	-	-	-
-	-	-	-	-	-	-	-	-
4	406	79,387	-	-	-	4	406	79,387

区分	林道舗装			ふるさと舗装			計		
	路線数	延長	事業費	路線数	延長	事業費	路線数	延長	事業費
市町村									
水俣市	-	-	-	-	-	-	-	-	-
芦北町	-	-	-	-	-	-	-	-	-
津奈木町	-	-	-	-	-	-	-	-	-
芦北管内計	-	-	-	-	-	-	-	-	-
人吉市	-	-	-	-	-	-	-	-	-
錦町	-	-	-	-	-	-	-	-	-
あさぎり町	-	-	-	-	-	-	-	-	-
多良木町	-	-	-	-	-	-	-	-	-
湯前町	-	-	-	-	-	-	-	-	-
水上村	-	-	-	-	-	-	-	-	-
相良村	-	-	-	-	-	-	-	-	-
五木村	-	-	-	-	-	-	-	-	-
山江村	-	-	-	-	-	-	-	-	-
球磨村	-	-	-	-	-	-	-	-	-
球磨管内計	-	-	-	-	-	-	-	-	-
上天草市	-	-	-	-	-	-	-	-	-
天草市	-	-	-	-	-	-	-	-	-
苓北町	-	-	-	-	-	-	-	-	-
天草管内計	-	-	-	-	-	-	-	-	-
全県合計	10	3,695	128,707	-	-	-	10	3,695	128,707

(単位) 事業費：千円、延長：m

災害復旧			単県林道(開設を除く)		
路線数	延長	事業費	路線数	延長	事業費
4	0	12,400	-	-	-
5	0	11,400	-	-	-
-	-	-	-	-	-
9	0	23,800	-	-	-
-	-	-	-	-	-
-	-	-	-	-	-
-	-	-	-	-	-
1	19	7,257	1	880	27,750
-	-	-	-	-	-
2	44	3,749	-	-	-
-	-	-	-	-	-
3	119	18,874	-	-	-
-	-	-	-	-	-
5	86	31,839	1	364	13,065
11	268	61,719	2	1,244	40,815
-	-	-	-	-	-
3	37	23,558	-	-	-
4	226	36,208	-	-	-
7	263	59,766	-	-	-
54	1,214	255,251	6	2,132	69,134

6-4 作業道実績表

区分 市町村	開設累計		単年度計			造林事業		
	路線	延長	路線	延長	事業費	路線	延長	事業費
平成22年度	7,964	5,216,013	580	282,683	1,698,871	471	198,328	739,574
平成23年度	8,576	5,572,387	612	356,374	1,772,262	412	148,001	662,801
平成24年度	9,151	5,835,740	575	263,353	1,192,244	523	211,533	823,707
平成25年度	9,796	6,152,733	645	316,993	1,727,462	510	206,559	875,114
平成26年度	10,318	6,449,784	522	297,051	2,649,130	407	186,545	846,830
平成27年度	10,745	6,665,684	427	215,900	1,100,513	313	141,782	603,799
熊本市	12	8,831						
熊本管内計	12	8,831						
宇土市	20	11,726						
宇城市	6	4,356						
美里町	113	62,861	9	5,575	9,038	6	3,013	6,305
宇城管内計	139	78,943	9	5,575	9,038	6	3,013	6,305
荒尾市	1	960						
玉名市	3	2,010						
玉東町	5	2,162						
南関町	16	9,367						
長洲町								
和水町	56	30,651	1	209	3,227	1	209	3,227
玉名管内計	81	45,150	1	209	3,227	1	209	3,227
山鹿市	448	255,701	26	19,183	24,694	17	12,825	16,387
鹿本管内計	448	255,701	26	19,183	24,694	17	12,825	16,387
菊池市	552	299,696	43	28,480	20,568	39	22,940	17,686
合志市								
大津町	94	119,889						
菊陽町	2	1,100						
菊池管内計	648	420,685	43	28,480	20,568	39	22,940	17,686
阿蘇市	340	189,270	18	9,747	135,403	6	3,252	4,894
南小国町	297	159,935	6	3,315	177,100			
小国町	176	84,361	2	1,287	62,500			
産山村	132	62,210	3	600	865			
高森町	443	225,513	9	6,149	173,951	4	1,314	4,019
南阿蘇村	177	70,444	1	1,500	2,163			
西原村	60	50,114	1	1,306	49,260			
阿蘇管内計	1,625	841,847	40	23,904	601,242	10	4,565	8,913
御船町	81	49,950	7	7,005	16,074	7	7,005	16,074
嘉島町								
益城町	11	10,322						
甲佐町	46	41,573						
山都町	1,278	654,190	111	42,713	315,176	100	35,773	105,580
上益城管内計	1,416	756,034	118	49,717	331,250	107	42,777	121,654
八代市	581	481,233	12	8,073	163,069	9	6,331	132,272
氷川町								
八代管内計	581	481,233	12	8,073	163,069	9	6,331	132,272
水俣市	205	116,502	11	3,074	4,782	4	704	1,387
芦北町	540	256,784	24	3,656	4,934	8	1,179	1,906
津奈木町	54	19,911						
芦北管内計	799	393,197	35	6,730	9,716	12	1,883	3,293

単位 事業費：千円、延長：m

間伐等森林整備促進対策事業			うち林業専用道（規格相当含む）			県有林・自力等		
路線	延長	事業費	路線	延長	事業費	路線	延長	事業費
65	62,568	920,122				44	21,787	39,175
59	49,371	768,121	10	8,853	150,000	141	159,002	341,340
21	16,982	279,701	9	5,410	151,480	31	36,488	120,051
37	25,380	549,661	27	22,248	544,061	82	71,056	302,686
69	65,627	1,505,121	48	59,536	1,495,420	46	44,879	297,179
103	60,906	449,374	20	16,671	394,081	11	13,212	47,340
2	500	500				1	2,062	2,233
2	500	500				1	2,062	2,233
9	6,358	8,307						
9	6,358	8,307						
4	5,540	2,882						
4	5,540	2,882						
11	6,334	66,596	4	2,548	61,150	1	162	2,763
6	3,315	88,550	6	3,315	88,550			
2	1,287	31,250	2	1,287	31,250			
3	600	865						
5	4,835	85,687	4	3,835	84,245			
1	1,500	2,163						
1	1,306	24,630	1	1,306	24,630			
29	19,177	299,741	17	12,291	289,825	1	162	2,763
11	6,940	105,340	3	4,380	104,256			
11	6,940	105,340	3	4,380	104,256			
1	266	532				2	1,476	30,265
1	266	532				2	1,476	30,265
7	2,370	3,395						
16	2,477	3,028						
23	4,847	6,423						

区 分	開 設 累 計		単 年 度 計			造 林 事 業		
	路 線	延 長	路 線	延 長	事 業 費	路 線	延 長	事 業 費
市町村								
人吉市	268	230,575	8	8,792	36,691	2	1,821	30,571
錦町	28	25,948						
あさぎり町	103	148,569						
多良木町	166	150,265	6	4,338	20,727	3	1,493	16,281
湯前町	54	44,960	1	1,609	15,016	1	1,609	15,016
水上村	294	244,239	3	3,384	40,452	2	2,109	37,902
相良村	170	197,232	6	3,393	1,459			
五木村	464	456,621	13	10,974	86,754	3	4,193	76,675
山江村	264	266,996	2	883	12,017	1	591	5,525
球磨村	515	484,609	8	5,681	57,399	7	3,681	53,310
球磨管内計	2,326	2,250,014	47	39,054	270,515	19	15,497	235,280
上天草市	142	52,187	10	4,529	6,020	10	4,529	6,020
天草市	2,293	1,006,388	79	29,175	51,994	76	25,942	49,501
苓北町	235	75,473	7	1,270	3,262	7	1,270	3,262
天草管内計	2,670	1,134,048	96	34,974	61,276	93	31,741	58,783
計	10,745	6,665,684	427	215,900	1,100,513	313	141,782	603,799

資料：森林整備課

(注) 1. 造林事業については、事業費は査定事業費とする。

2. 自力等とは、県単独事業、市町村単独事業、緑資源機構、自力である。

間伐等森林整備促進対策事業			うち林業専用道（規格相当含む）			県有林・自力等		
路線	延長	事業費	路線	延長	事業費	路線	延長	事業費
4	3,730	4,188				2	3,241	1,932
3	2,845	4,446						
1	1,275	2,550						
5	1,245	636				1	2,148	823
9	5,383	8,567				1	1,398	1,512
1	2,000	4,089				1	291	6,492
23	16,478	24,476				5	7,079	10,759
1	800	1,173				2	2,433	1,320
1	800	1,173				2	2,433	1,320
103	60,906	449,374	20	16,671	394,081	11	13,212	47,340

